

*Mamparas estándar de ducha*





---

## Doccia Group

Doccia nació en Sevilla en un pequeño taller de aluminio. Desde 1997, Doccia fabrica mamparas de ducha a medida, y ha conseguido imponerse como líder en el mercado español.

Doccia Group es una empresa familiar, representada en varios mercados internacionales. Dispone de 3 plantas de fabricación con más de 55.000 m<sup>2</sup> de instalaciones, un equipo de 400 personas y presencia en más de 10 países.

A DOCCIA nasceu em 1997 em Sevilha numa pequena oficina de alumínio. Desde o início a DOCCIA fabrica resguardos de duche à medida, convertendo-se em líder do mercado espanhol.

Hoje a DOCCIA é uma grande empresa familiar que conserva os valores com os que foi fundada e conta com mais de 55.000m<sup>2</sup> de instalações, 3 espaços de fabricação, uma equipa de 400 pessoas e presença em mais de 10 países.





Nuestro modelo de trabajo combina la tecnología con el trabajo manual y casi artesano en cada una de nuestras piezas.

La primera fase de la fabricación de cada una de ellas se encuentra totalmente automatizada, lo que nos permite dar respuesta a todos los volúmenes y a los plazos de entrega más exigentes.

En la segunda fase de producción es fundamental el trabajo de nuestros expertos que hacen de cada producto una pieza única y perfecta.

O nosso modelo de trabalho combina a tecnologia com o trabalho manual e quase artesanal em cada uma das nossas peças.

A primeira fase de fabricação de cada uma delas encontra-se totalmente automatizada, o que nos permite dar resposta a todos os volumes e aos prazos de entrega mais exigentes.

Na segunda fase de produção é fundamental o trabalho dos nossos técnicos experientes que fazem de cada produto uma peça única e perfeita.



---

## El baño Doccia

### O banho Doccia

En Doccia Group, entendemos el baño como un entorno habitable en el que el concepto arquitectónico se declina en comodidad, calidad y diseño. Y para ello contamos con diferentes líneas de productos que permiten crear un baño eficiente, con una estética unificada y coherente.

Esta visión del baño como un espacio experimental, nos empuja a desarrollar un trabajo de investigación y desarrollo permanente en la adaptación de tendencias arquitectónicas a los nuevos estilos de vida de quienes habitan los espacios.

Na Doccia entendemos o banho como um meio habitável em que o conceito arquitetónico se declina em comodidade, qualidade e desenho. E para ele contamos com diferentes linhas de produtos que permitem criar um banho eficiente, com uma estética unificada e coerente.

Esta visão do banho como um espaço experimental leva-nos a promover um trabalho de investigação e desenvolvimento permanente à adaptação das tendências arquitetónicas aos novos estilo de vida de quem habita os espaços.



## Tratamiento antical

### Tratamiento anti-calcário

En Doccia estamos invirtiendo continuamente en la más alta tecnología para proporcionar a nuestras mamparas la máxima calidad.

El vidrio desprotegido puede generar adherencias y acumulaciones (incrustaciones) de restos de cal del agua que puede ocasionar daños físicos en el vidrio. Gracias a la protección de silicio, el vidrio se mantiene limpio y como nuevo durante mucho tiempo.

Na Doccia, estamos investindo continuamente na mais alta tecnologia para fornecer nossos produtos com a mais alta qualidade.

O vidro não protegido pode gerar aderências e acumulações (incrustações) de calcário na água, o que pode causar danos físicos ao vidro. Graças à proteção de silicone, o vidro permanece limpo e como novo por um longo tempo.



# Materiales y acabados

Materiais e acabamentos

## ACABADOS DE PERFILES

ACABAMENTOS DE PERFIS

## TIRADORES

PUXADORES



Cromo  
Cromado **CR**



Blanco mate  
Branco fosco **WM**



Asa **02**



Blanco  
Branco **WH**



Plata brillo  
Prata brilhante **SC**



Line 21  
Line 35 **06**  
**07**



Negro mate  
Preto fosco **BK**



Oro  
Ouro Fosco **GM**



Cuadrado **05**

## DECORADOS

Estas decoraciones se obtienen mediante la aplicación de serigrafía de esmaltes especiales vitrificables, cocidos a 700° C y, por tanto, se mantienen inalterables.



Noise 23



Coral 29

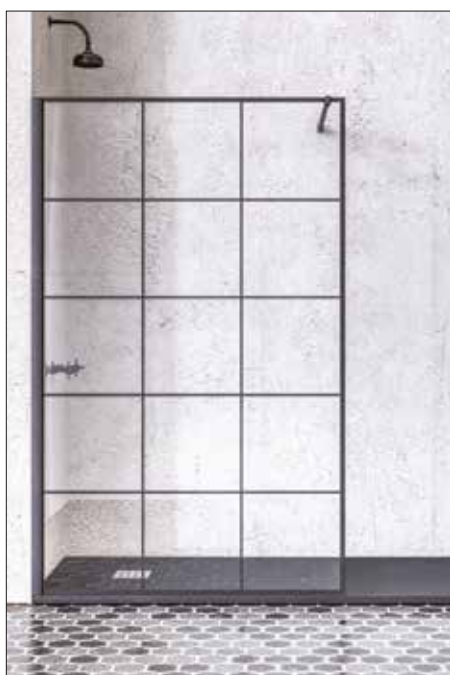

W15 38

---

## Doccia ST

Doccia ST destaca por su excelencia en el servicio, ofreciendo unos tiempos de fabricación y entrega únicos en el mercado.

Además, nuestras mamparas están fabricadas bajo los más exigentes estándares de calidad a nivel europeo.

Doccia ST destaca-se pela sua excelência no serviço, oferecendo tempos de fabricação e entrega únicos no mercado.

Além de que os nossos resguardos são fabricados sob as mais exigências standard de qualidade a nível europeu.





CALIDAD · PRECIO · TIEMPO

QUALIDADE · PREÇO · TEMPO

● ENVÍO EN 24 HORAS  
ENVIO EM 24 HORAS

● ENVÍO EN 48 - 72 HORAS  
ENVIO EM 48 - 72 HORAS

● ENVÍO EN 5 DÍAS  
ENVIO EM 5 DIAS



---

# CONTENIDO

Mamparas Standard de ducha



**SILLAR**



Pág.14

**FLORIDA**



Pág.16

**SENA**



Pág.18

**MÉXICO**



Pág.20

**ROMA**



Pág.22

**QUITO**



Pág.24

**MIAMI**



Pág.26

**MISURI**



Pág.28

**KINGSTON**



Pág.30

**EDIMBURGO**



Pág.32

**ABU DABI**



Pág.34

**VANCOUVER**



Pág.36

**DANUBIO**



Pág.38

**SEVILLA**



Pág.40

**VARSOVIA**



Pág.42

**BOGOTÁ**



Pág.44

**GUADIANA**



Pág.46

**GARONA**



Pág.48

**DELHI**



Pág.50

**RABAT**



Pág.52

**QUEBEC**



Pág.54

**IGUAZÚ**



Pág.56

**AUSTIN**



Pág.58

**LONDRES**



Pág.60

**CANCÚN**



Pág.62

**VIENA**



Pág.64

**SÃO PAULO**



Pág.66

**PARÍS**



Pág.68

**RÍMINI**



Pág.70

**GÉNOVA**



Pág.72

**MINDANAO**

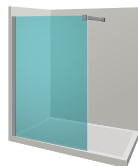

Pág.74

**CHICAGO**



Pág.76

**ORLANDO**



Pág.78

**TAIPEI/BOMBAY**



Pág.80

**NAGOYA/BUSAN**



Pág.82

# Sillar

Plato de ducha con una textura que es una mezcla entre la piedra y la pizarra natural

Piso box com uma textura que é uma mistura entre pedra e ardósia natural

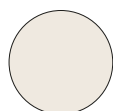
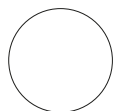

CÓDIGO BLANCO	CÓDIGO PÉRGAMO	CÓDIGO GRAFITO	MEDIDAS	PVP
G9927010101	G9927010102	G9927010103	70 X 100	<b>207 €</b>
G9927012101	G9927012102	G9927012103	70 x 120	<b>227 €</b>
G9927014101	G9927014102	G9927014103	70 x 140	<b>262 €</b>
G9927016101	G9927016102	G9927016103	70 x 160	<b>292 €</b>
G9927018101	G9927018102	G9927018103	70 x 180	<b>312 €</b>
G9927510101	G9927510102	G9927510103	75 X 100	<b>220 €</b>
G9927512101	G9927512102	G9927512103	75 x 120	<b>248 €</b>
G9927514101	G9927514102	G9927514103	75 x 140	<b>283 €</b>
G9927516101	G9927516102	G9927516103	75 x 160	<b>323 €</b>
G9927518101	G9927518102	G9927518103	75 x 180	<b>347 €</b>
G9928010101	G9928010102	G9928010103	80 X 100	<b>220 €</b>
G9928012101	G9928012102	G9928012103	80 x 120	<b>248 €</b>
G9928014101	G9928014102	G9928014103	80 x 140	<b>283 €</b>
G9928016101	G9928016102	G9928016103	80 x 160	<b>323 €</b>
G9928018101	G9928018102	G9928018103	80 x 180	<b>347 €</b>
G9929010101	G9929010102	G9929010103	90 x 100	<b>228 €</b>
G9929012101	G9929012102	G9929012103	90 x 120	<b>285 €</b>
G9929014101	G9929014102	G9929014103	90 x 140	<b>323 €</b>
G9929016101	G9929016102	G9929016103	90 x 160	<b>355 €</b>
G9929018101	G9929018102	G9929018103	90 x 180	<b>395 €</b>

E (cm)	D (cm)	A	B	H	KG
70	100 - 180	42 - 50	35	3	37 - 66
75	100 - 180	42 - 50	37,5	3	42 - 75
80	100 - 180	42 - 50	40	3	42 - 75
90	100 - 180	42 - 45	45	3	47 - 85

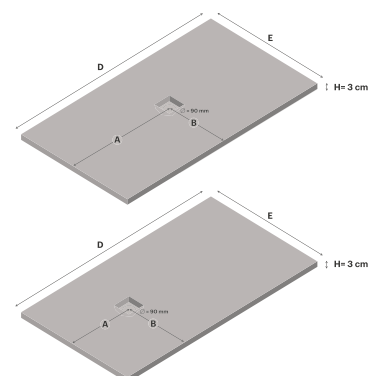





# Florida

Mampara de ducha frontal de una hoja fija y una hoja corredera.  
Resguardo frontal com uma folha deslizante e uma folha fixa.

1	CÓDIGO	TRAMOS MEDIDAS	ENTRADA	PVP
	FLD01	95 - 100	39	265 €
	FLD02	100 - 105	41	283 €
	FLD03	105 - 110	43	283 €
	FLD04	110 - 115	46	283 €
	FLD05	115 - 120	48	283 €
	FLD06	120 - 125	51	302 €
	FLD07	125 - 130	53	302 €
	FLD08	130 - 135	56	302 €
	FLD09	135 - 140	58	302 €
	FLD10	140 - 145	61	342 €
	FLD11	145 - 150	63	342 €
	FLD12	150 - 155	66	342 €
	FLD13	155 - 160	68	342 €
	FLD14	160 - 165	71	358 €
	FLD15	165 - 170	73	358 €

2	PERFIL	CÓDIGO	PVP
●	Plata / Prata	SC	+ 0 €
●	Blanco mate / B. Preto	WM	+ 60 €

3	VIDRIO VIDRO	CÓDIGO	PVP
●	Incoloro / Transp.	00	+ 0 €

4	TIRADOR PUXADOR	CÓDIGO	PVP
●	Line 21	06	+ 0 €

5	POSICIÓN DE FIJO POSIÇÃO DO FIXO <small>(Indicar solo en vidrio decorado)</small>	CÓDIGO
	Izquierda / Esquerda	HL
	Derecha / Direita	HR

Composición de código / Composição de código

FLD01 + SC + 00 + 06 + HL = FLD01 SC 00 06 HL  
 ①                    ②                    ③                    ④                    ⑤                    PVP

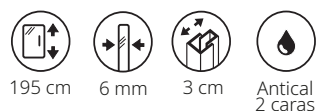
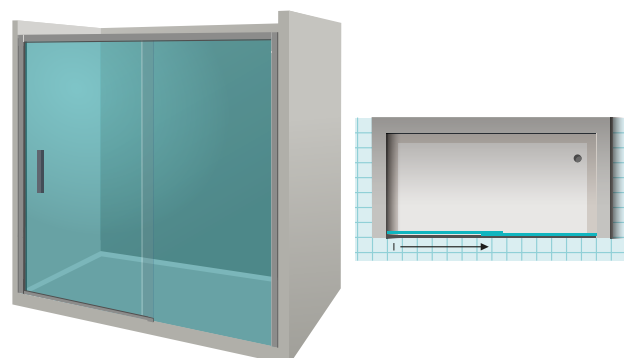





# Sena

Mampara de ducha frontal de una hoja fija y una hoja corredera.  
Resguardo frontal com uma folha deslizante e uma folha fixa.

1	CÓDIGO	TRAMOS MEDIDAS	ENTRADA	PVP
	SEN01	95 - 100	39	312 €
	SEN02	100 - 105	41	332 €
	SEN03	105 - 110	43	332 €
	SEN04	110 - 115	46	332 €
	SEN05	115 - 120	48	332 €
	SEN06	120 - 125	51	354 €
	SEN07	125 - 130	53	354 €
	SEN08	130 - 135	56	354 €
	SEN09	135 - 140	58	354 €
	SEN10	140 - 145	61	402 €
	SEN11	145 - 150	63	402 €
	SEN12	150 - 155	66	402 €
	SEN13	155 - 160	68	402 €
	SEN14	160 - 165	71	416 €
	SEN15	165 - 170	73	416 €

2	PERFIL	CÓDIGO	PVP
●	Blanco / Branco	WH	+ 0 €
●	Plata / Prata	SC	+ 24 €
●	Negro / Preto	BK	+ 60 €
●	Oro / Orou	GM	+90 €

3	VIDRIO VIDRO	CÓDIGO	PVP
●	Incoloro / Transp.	00	+ 0 €
●	Dec. Noise	23	+ 30 €

4	TIRADOR PUXADOR	CÓDIGO	PVP
●	Asa	02	+ 0 €

5	POSICIÓN DE FIJO POSIÇÃO DO FIXO	CÓDIGO
	(Indicar solo en vidrio decorado)	
	Izquierda / Esquerda	HL
	Derecha / Direita	HR

Composición de código / Composição de código

SEN01 + WH + 00 + 02 + HL = SEN01 WH 00 02 HL  
 ①            ②            ③            ④            ⑤            PVP

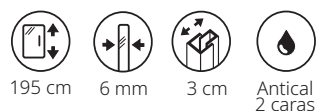
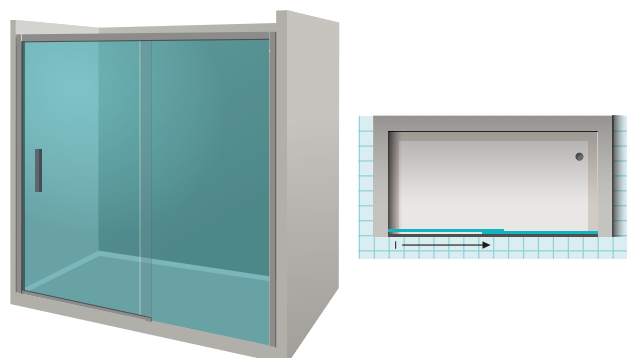



# México

Mampara de ducha frontal de una hoja corredera y una hoja fija.  
Resguardo frontal com uma porta de correr e uma porta fixa.

1	CÓDIGO	TRAMOS MEDIDAS	ENTRADA	PVP
	MEX01	95 - 100	37	<b>415 €</b>
	MEX02	100 - 105	40	<b>435 €</b>
	MEX03	105 - 110	42	<b>435 €</b>
	MEX04	110 - 115	45	<b>435 €</b>
	MEX05	115 - 120	47	<b>435 €</b>
	MEX06	120 - 125	50	<b>455 €</b>
	MEX07	125 - 130	52	<b>455 €</b>
	MEX08	130 - 135	55	<b>455 €</b>
	MEX09	135 - 140	57	<b>455 €</b>
	MEX10	140 - 145	60	<b>499 €</b>
	MEX11	145 - 150	62	<b>499 €</b>
	MEX12	150 - 155	65	<b>499 €</b>
	MEX13	155 - 160	67	<b>499 €</b>
	MEX14	160 - 165	70	<b>512 €</b>
	MEX15	165 - 170	72	<b>512 €</b>

2	PERFIL	CÓDIGO	PVP
●	Cromo / Cromado	CR	+ 0 €

3	VIDRIO VIDRO	CÓDIGO	PVP
●	Incoloro / Transp.	00	+ 0 €
●	Dec. Noise	23	+ 30 €
●	Dec. Coral	29	+ 48 €

4	TIRADOR PUXADOR	CÓDIGO	PVP
●	Line 21	06	+ 0 €
●	Line 35	07	+ 24 €
●	Cuadrado	05	+ 24 €

5	POSICIÓN DE FIJO POSIÇÃO DO FIXO	CÓDIGO
	Izquierda / Esquerda	HL
	Derecha / Direita	HR

Composición de código / Composição de código

MEX01 + CR + 00 + 06 + HL = MEX01 CR 00 06 HL  
 ①                    ②                    ③                    ④                    ⑤                    PVP

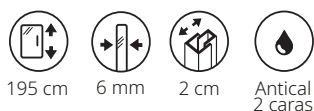





# Roma

Mampara de ducha frontal de una hoja corredera y una hoja fija.  
Resguardo frontal com uma folha deslizante e uma folha fixa.

1	CÓDIGO	TRAMOS MEDIDAS	ENTRADA	PVP
	ROM01	95 - 100	39	278 €
	ROM02	100 - 105	42	298 €
	ROMI03	105 - 110	44	298 €
	ROM04	110 - 115	47	298 €
	ROM05	115 - 120	49	298 €
	ROM06	120 - 125	52	322 €
	ROM07	125 - 130	54	322 €
	ROM08	130 - 135	57	322 €
	ROM09	135 - 140	59	322 €
	ROM10	140 - 145	62	365 €
	ROM11	145 - 150	64	365 €
	ROM12	150 - 155	67	365 €
	ROM13	155 - 160	69	365 €
	ROM14	160 - 165	72	390 €
	ROM15	165 - 170	74	390 €

2	PERFIL	CÓDIGO	PVP
●	Plata / Prata	SC	+ 0 €
●	Blanco mate / B. Preto	WM	+ 60 €

3	VIDRIO VIDRO	CÓDIGO	PVP
●	Incoloro / Transp.	00	+ 0 €

4	TIRADOR PUXADOR	CÓDIGO	PVP
●	Line 21	06	+ 0 €

Composición de código / Composição de código

ROM01 + SC + 00 + 06 = ROM01 SC 00 06  
 (1) (2) (3) (4) PVP



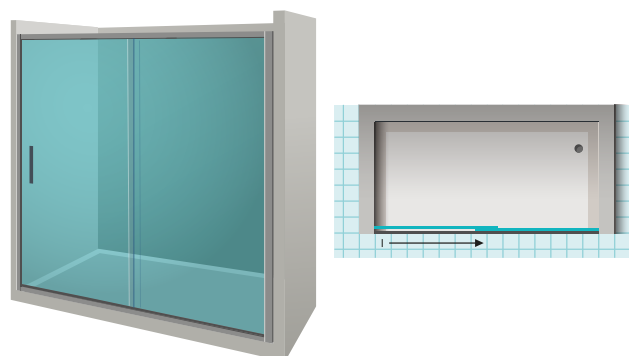

# Quito

Mampara de ducha frontal de una hoja corredera y una hoja fija.  
Resguardo frontal com uma folha deslizante e uma folha fixa.

1	CÓDIGO	TRAMOS MEDIDAS	ENTRADA	PVP
	QUI01	95 - 100	39	<b>326 €</b>
	QUI02	100 - 105	42	<b>340 €</b>
	QUI03	105 - 110	44	<b>340 €</b>
	QUI04	110 - 115	47	<b>340 €</b>
	QUI05	115 - 120	49	<b>340 €</b>
	QUI06	120 - 125	52	<b>362 €</b>
	QUI07	125 - 130	54	<b>362 €</b>
	QUI08	130 - 135	57	<b>362 €</b>
	QUI09	135 - 140	59	<b>362 €</b>
	QUI10	140 - 145	62	<b>412 €</b>
	QUI11	145 - 150	64	<b>412 €</b>
	QUI12	150 - 155	67	<b>412 €</b>
	QUI13	155 - 160	69	<b>412 €</b>
	QUI14	160 - 165	72	<b>422 €</b>
	QUI15	165 - 170	74	<b>422 €</b>

2	PERFIL	CÓDIGO	PVP
●	Blanco / Branco	WH	<b>+ 0 €</b>
●	Plata / Prata	SC	<b>+ 24 €</b>
●	Negro / Preto	BK	<b>+ 60 €</b>
●	Cromo / Cromado	CR	<b>+ 60 €</b>
●	Oro / Orou	GM	<b>+90 €</b>

3	VIDRIO VIDRO	CÓDIGO	PVP
●	Incoloro / Transp.	00	<b>+ 0 €</b>
●	Dec. Noise	23	<b>+ 30 €</b>
●	Dec. Coral	29	<b>+ 48 €</b>

4	TIRADOR PUXADOR	CÓDIGO	PVP
●	Asa	02	<b>+ 0 €</b>

Composición de código / Composição de código

QUI01 + WH + 00 + 02 = QUI01 WH 00 02  
 (1) (2) (3) (4) PVP

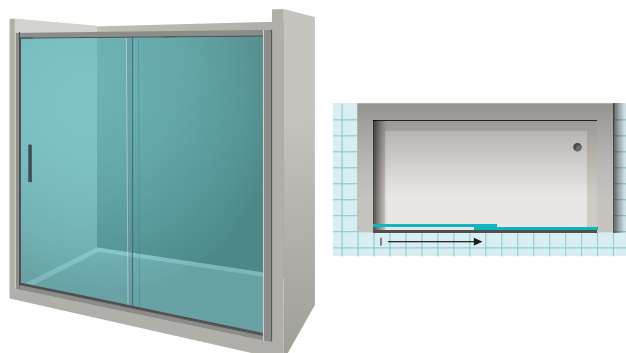





# Miami

Mampara de ducha angular de una hoja corredera y una hoja fija, más lateral fijo.  
Resguardo angular com uma folha deslizante e uma folha fixa, além do lado fixo.

1 CÓDIGO	FRONTAL		LAT. FIJO LAT. FIXO	ENTRADA	PVP
MIA01	95 - 100	x	67 - 69	37	<b>408 €</b>
MIA02	95 - 100	x	77 - 79	37	<b>418 €</b>
MIA03	95 - 100	x	87 - 89	37	<b>425 €</b>
MIA07	105 - 110	x	67 - 69	42	<b>426 €</b>
MIA08	105 - 110	x	77 - 79	42	<b>436 €</b>
MIA09	105 - 110	x	87 - 89	42	<b>443 €</b>
MIA13	115 - 120	x	67 - 69	47	<b>426 €</b>
MIA14	115 - 120	x	77 - 79	47	<b>436 €</b>
MIA15	115 - 120	x	87 - 89	47	<b>443 €</b>
MIA19	125 - 130	x	67 - 69	52	<b>445 €</b>
MIA20	125 - 130	x	77 - 79	52	<b>455 €</b>
MIA21	125 - 130	x	87 - 89	52	<b>462 €</b>
MIA25	135 - 140	x	67 - 69	57	<b>445 €</b>
MIA26	135 - 140	x	77 - 79	57	<b>455 €</b>
MIA27	135 - 140	x	87 - 89	57	<b>462 €</b>
MIA31	145 - 150	x	67 - 69	62	<b>485 €</b>
MIA32	145 - 150	x	77 - 79	62	<b>495 €</b>
MIA33	145 - 150	x	87 - 89	62	<b>502 €</b>
MIA37	155 - 160	x	69 - 69	67	<b>485 €</b>
MIA38	155 - 160	x	77 - 79	67	<b>495 €</b>
MIA39	155 - 160	x	87 - 89	67	<b>502 €</b>

2	PERFIL	CÓDIGO	PVP
●	Plata / Prata	SC	<b>+ 0 €</b>
●	Blanco mate / B. Preto	WM	<b>+ 60 €</b>
3	VIDRIO VIDRO	CÓDIGO	PVP
●	Incoloro / Transp.	00	<b>+ 0 €</b>
4	TIRADOR PUXADOR	CÓDIGO	PVP
●	Line 21	06	<b>+ 0 €</b>
5	POSICIÓN DE FIJO LATERAL POSIÇÃO DO FIXO	CÓDIGO	
	(Indicar solo en vidrio decorado)		
	Izquierda / Esquerda	HL	
	Derecha / Direita	HR	

Composición de código / Composição de código

MIA01 + SC + 00 + 06 + HL = MIA01 SC 00 06 HL  
 ①                    ②                    ③                    ④                    ⑤                    PVP

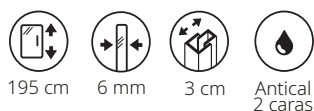
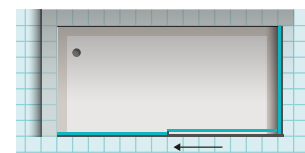



# Misuri

Mampara de ducha angular de una hoja corredera y una hoja fija, más lateral fijo.  
Resguardo angular com uma folha deslizante e uma folha fixa, além do lado fixo.

1 CÓDIGO	FRONTAL		LAT. FIJO LAT. FIXO	ENTRADA	PVP
MIS01	95 - 100	x	67 - 69	37	455 €
MIS02	95 - 100	x	77 - 79	37	465 €
MIS03	95 - 100	x	87 - 89	37	472 €
MIS04	105 - 110	x	67 - 69	42	475 €
MIS05	105 - 110	x	77 - 79	42	485 €
MIS06	105 - 110	x	87 - 89	42	492 €
MIS07	115 - 120	x	67 - 69	47	475 €
MIS08	115 - 120	x	77 - 79	47	485 €
MIS09	115 - 120	x	87 - 89	47	492 €
MIS10	125 - 130	x	67 - 69	52	497 €
MIS11	125 - 130	x	77 - 79	52	507 €
MIS12	125 - 130	x	87 - 89	52	514 €
MIS13	135 - 140	x	67 - 69	57	497 €
MIS14	135 - 140	x	77 - 79	57	507 €
MIS15	135 - 140	x	87 - 89	57	514 €
MIS16	145 - 150	x	67 - 69	62	545 €
MIS17	145 - 150	x	77 - 79	62	555 €
MIS18	145 - 150	x	87 - 89	62	562 €
MIS19	155 - 160	x	69 - 69	67	545 €
MIS20	155 - 160	x	77 - 79	67	555 €
MIS21	155 - 160	x	87 - 89	67	562 €

2	PERFIL	CÓDIGO	PVP
•	Blanco / Branco	WH	+ 0 €
•	Plata / Prata	SC	+ 24 €
•	Negro / Preto	BK	+ 60 €
•	Oro / Orou	GM	+90 €

3	VIDRIO VIDRO	CÓDIGO	PVP
•	Incoloro / Transp.	00	+ 0 €
•	Dec. Noise	23	+ 30 €

4	TIRADOR PUXADOR	CÓDIGO	PVP
•	Asa	02	+ 0 €

5	POSICIÓN DE FIJO LATERAL POSIÇÃO DO FIXO	CÓDIGO
	(Indicar solo en vidrio decorado)	
	Izquierda / Esquerda	HL
	Derecha / Direita	HR

Composición de código / Composição de código

MIS01 + WH + 00 + 02 + HL = MIS01 WH 00 02 HL  
 ① ② ③ ④ ⑤ PVP

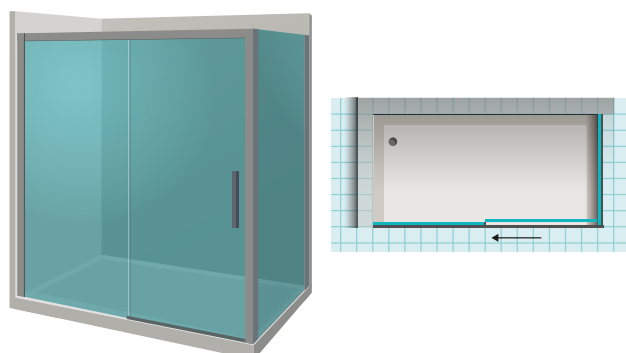
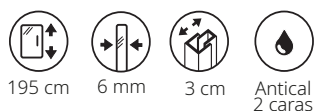





# Kingston

Mampara de ducha angular de una hoja corredera y una hoja fija, más lateral fijo.  
Resguardo angular com uma folha deslizante e uma folha fixa, além do lado fixo.

1 CÓDIGO	FRONTAL		LAT. FIJO LAT. FIXO	ENTRADA	PVP
KIN01	97 - 100	x	67 - 69	37	558 €
KIN02	97 - 100	x	77 - 79	37	568 €
KIN03	97 - 100	x	87 - 89	37	575 €
KIN04	107 - 110	x	67 - 69	42	578 €
KIN05	107 - 110	x	77 - 79	42	588 €
KIN06	107 - 110	x	87 - 89	42	595 €
KIN07	117 - 120	x	67 - 69	47	578 €
KIN08	117 - 120	x	77 - 79	47	588 €
KIN09	117 - 120	x	87 - 89	47	595 €
KIN10	127 - 130	x	67 - 69	52	598 €
KIN11	127 - 130	x	77 - 79	52	608 €
KIN12	127 - 130	x	87 - 89	52	615 €
KIN13	137 - 140	x	67 - 69	57	598 €
KIN14	137 - 140	x	77 - 79	57	608 €
KIN15	137 - 140	x	87 - 89	57	615 €
KIN16	147 - 150	x	67 - 69	62	642 €
KIN17	147 - 150	x	77 - 79	62	652 €
KIN18	147 - 150	x	87 - 89	62	659 €
KIN19	157 - 160	x	67 - 69	67	642 €
KIN20	157 - 160	x	77 - 79	67	652 €
KIN21	157 - 160	x	87 - 89	67	659 €

2	PERFIL	CÓDIGO	PVP
●	Cromo / Cromado	CR	+ 0 €

3	VIDRIO VIDRO	CÓDIGO	PVP
●	Incoloro / Transp.	00	+ 0 €
●	Dec. Noise	23	+ 30 €
●	Dec. Coral	29	+ 48 €

4	TIRADOR PUXADOR	CÓDIGO	PVP
●	Line 21	06	+ 0 €
●	Line 35	07	+ 24 €
●	Cuadrado	05	+ 24 €

5	POSICIÓN DE FIJO LATERAL POSIÇÃO DO FIXO	CÓDIGO
	Izquierda / Esquerda	HL
	Derecha / Direita	HR

Composición de código / Composição de código

KIN01 + CR + 00 + 06 + HL = KIN01 CR 00 06 HL  
 ①                    ②                    ③                    ④                    ⑤                    PVP

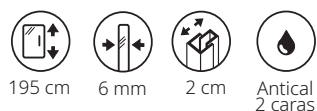



# Edimburgo

Mampara de ducha angular de una hoja corredera y una fija, más lateral fijo.  
Resguardo angular com uma folha deslizante e uma fixa, além do lateral fixo.

1 CÓDIGO	FRONTAL		LAT. FIJO LAT. FIXO	ENTRADA	PVP
EDI01	95 - 100	x	67 - 69	37	421 €
EDI02	95 - 100	x	77 - 79	37	431 €
EDI03	95 - 100	x	87 - 89	37	438 €
EDI04	105 - 110	x	67 - 69	42	441 €
EDI05	105 - 110	x	77 - 79	42	451 €
EDI06	105 - 110	x	87 - 89	42	458 €
EDI07	115 - 120	x	67 - 69	47	441 €
EDI08	115 - 120	x	77 - 79	47	451 €
EDI09	115 - 120	x	87 - 89	47	458 €
EDI10	125 - 130	x	67 - 69	52	465 €
EDI11	125 - 130	x	77 - 79	52	475 €
EDI12	125 - 130	x	87 - 89	52	482 €
EDI13	135 - 140	x	67 - 69	57	465 €
EDI14	135 - 140	x	77 - 79	57	475 €
EDI15	135 - 140	x	87 - 89	57	482 €
EDI16	145 - 150	x	67 - 69	62	508 €
EDI17	145 - 150	x	77 - 79	62	518 €
EDI18	145 - 150	x	87 - 89	62	525 €
EDI19	155 - 160	x	69 - 69	67	508 €
EDI20	155 - 160	x	77 - 79	67	518 €
EDI21	155 - 160	x	87 - 89	67	525 €

2	PERFIL	CÓDIGO	PVP
●	Plata / Prata	SC	+ 0 €
●	Blanco mate / B. Preto	WM	+ 60 €

3	VIDRIO VIDRO	CÓDIGO	PVP
●	Incoloro / Transp.	00	+ 0 €

4	TIRADOR PUXADOR	CÓDIGO	PVP
●	Line 21	06	+ 0 €

Composición de código / Composição de código

EDI01 + SC + 00 + 06 = EDI01 SC 00 06  
 ①                    ②                    ③                    ④                    PVP





# Abu Dabi

Mampara de ducha angular de una hoja corredera y una fija, más lateral fijo.  
Resguardo angular com uma folha deslizante e uma fixa, além do lateral fixo.

1 CÓDIGO	FRONTAL		LAT. FIJO LAT. FIXO	ENTRADA	PVP
ABU01	95 - 100	x	67 - 69	37	469 €
ABU02	95 - 100	x	77 - 79	37	479 €
ABU03	95 - 100	x	87 - 89	37	486 €
ABU04	105 - 110	x	67 - 69	42	483 €
ABU05	105 - 110	x	77 - 79	42	493 €
ABU06	105 - 110	x	87 - 89	42	500 €
ABU07	115 - 120	x	67 - 69	47	483 €
ABU08	115 - 120	x	77 - 79	47	493 €
ABU09	115 - 120	x	87 - 89	47	500 €
ABU10	125 - 130	x	67 - 69	52	505 €
ABU11	125 - 130	x	77 - 79	52	515 €
ABU12	125 - 130	x	87 - 89	52	522 €
ABU13	135 - 140	x	67 - 69	57	505 €
ABU14	135 - 140	x	77 - 79	57	515 €
ABU15	135 - 140	x	87 - 89	57	522 €
ABU16	145 - 150	x	67 - 69	62	555 €
ABU17	145 - 150	x	77 - 79	62	565 €
ABU18	145 - 150	x	87 - 89	62	572 €
ABU19	155 - 160	x	69 - 69	67	555 €
ABU20	155 - 160	x	77 - 79	67	565 €
ABU21	155 - 160	x	87 - 89	67	572 €

2	PERFIL	CÓDIGO	PVP
●	Blanco / Branco	WH	+ 0 €
●	Plata / Prata	SC	+ 24 €
●	Negro / Preto	BK	+ 60 €
●	Cromo / Cromado	CR	+ 60 €
●	Oro / Orou	GM	+90 €

3	VIDRIO VIDRO	CÓDIGO	PVP
●	Incoloro / Transp.	00	+ 0 €
●	Dec. Noise	23	+ 30 €
●	Dec. Coral	29	+ 48 €

4	TIRADOR PUXADOR	CÓDIGO	PVP
●	Asa	02	+ 0 €

Composición de código / Composição de código

ABU01 + WH + 00 + 02 = ABU01 WH 00 02  
 ①            ②            ③            ④            PVP







# Vancouver

Mampara de ducha frontal de dos hojas correderas y dos hojas fijas.  
Resguardo frontal com duas folhas deslizantes e duas folhas fixas.

1	CÓDIGO	TRAMOS MEDIDAS	ENTRADA	PVP
	VAN01	145 - 150	58	<b>375 €</b>
	VAN02	150 - 155	61	<b>382 €</b>
	VAN03	155 - 160	63	<b>382 €</b>
	VAN04	160 - 165	66	<b>382 €</b>
	VAN05	165 - 170	68	<b>400 €</b>
	VAN06	170 - 175	71	<b>400 €</b>
	VAN07	175 - 180	73	<b>400 €</b>
	VAN08	180 - 185	76	<b>400 €</b>
	VAN09	185 - 190	78	<b>417 €</b>
	VAN10	190 - 195	81	<b>417 €</b>
	VAN11	195 - 200	83	<b>417 €</b>

2	PERFIL	CÓDIGO	PVP
●	Plata / Prata	SC	<b>+ 0 €</b>
●	Blanco mate / B. Preto	WM	<b>+ 60 €</b>

3	VIDRIO VIDRO	CÓDIGO	PVP
●	Incoloro / Transp.	00	<b>+ 0 €</b>

4	TIRADOR PUXADOR	CÓDIGO	PVP
●	Line 21	06	<b>+ 0 €</b>

Composición de código / Composição de código

VAN01 + SC + 00 + 06 = VAN01 SC 00 06  
 (1) (2) (3) (4) PVP



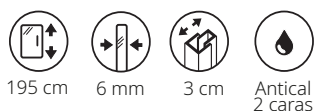



# Danubio

Mampara de ducha frontal de dos hojas correderas y dos hojas fijas.  
Resguardo frontal com duas folhas deslizantes e duas folhas fixas.

1	CÓDIGO	TRAMOS MEDIDAS	ENTRADA	PVP
	DAN01	145 - 150	58	<b>462 €</b>
	DAN02	150 - 155	61	<b>467 €</b>
	DAN03	155 - 160	63	<b>467 €</b>
	DAN04	160 - 165	66	<b>467 €</b>
	DAN05	165 - 170	68	<b>489 €</b>
	DAN06	170 - 175	71	<b>489 €</b>
	DAN07	175 - 180	73	<b>489 €</b>
	DAN08	180 - 185	76	<b>489 €</b>
	DAN09	185 - 190	78	<b>510 €</b>
	DAN10	190 - 195	81	<b>510 €</b>
	DAN11	195 - 200	83	<b>510 €</b>

2	PERFIL	CÓDIGO	PVP
•	Blanco / Branco	WH	<b>+ 0 €</b>
•	Plata / Prata	SC	<b>+ 24 €</b>
•	Negro / Preto	BK	<b>+ 60 €</b>
•	Oro / Ouro	GM	<b>+90 €</b>

3	VIDRIO VIDRO	CÓDIGO	PVP
•	Incoloro / Transp.	00	<b>+ 0 €</b>
•	Dec. Noise	23	<b>+ 30 €</b>

4	TIRADOR PUXADOR	CÓDIGO	PVP
•	Asa	02	<b>+ 0 €</b>
•	Line 35	07	<b>+ 24 €</b>

Composición de código / Composição de código

DAN01 + WH + 00 + 02 = DAN01 WH 00 02  
 (1) (2) (3) (4) PVP



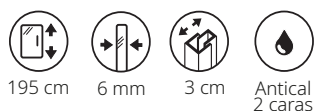

# Sevilla

Mampara de ducha frontal de dos hojas correderas y dos hojas fijas.  
Resguardo frontal com duas folhas deslizantes e duas folhas fixas.

1	CÓDIGO	TRAMOS MEDIDAS	ENTRADA	PVP
	SEV01	145 - 150	60	<b>558 €</b>
	SEV02	150 - 155	62	<b>568 €</b>
	SEV03	155 - 160	65	<b>568 €</b>
	SEV04	160 - 165	67	<b>568 €</b>
	SEV05	165 - 170	70	<b>575 €</b>
	SEV06	170 - 175	72	<b>575 €</b>
	SEV07	175 - 180	75	<b>575 €</b>
	SEV08	180 - 185	77	<b>575 €</b>
	SEV09	185 - 190	80	<b>586 €</b>
	SEV10	190 - 195	82	<b>586 €</b>
	SEV11	195 - 200	85	<b>586 €</b>

2	PERFIL	CÓDIGO	PVP
●	Cromo / Cromado	CR	<b>+ 0 €</b>
3	VIDRIO VIDRO	CÓDIGO	PVP
●	Incoloro / Transp.	00	<b>+ 0 €</b>
●	Dec. Noise	23	<b>+ 30 €</b>
●	Dec. Coral	29	<b>+ 48 €</b>
4	TIRADOR PUXADOR	CÓDIGO	PVP
●	Line 21	06	<b>+ 0 €</b>
●	Line 35	07	<b>+ 24 €</b>
●	Cuadrado	05	<b>+ 24 €</b>

Composición de código / Composição de código

SEV01 + CR + 00 + 06 = SEV01 CR 00 06  
 (1) (2) (3) (4) PVP

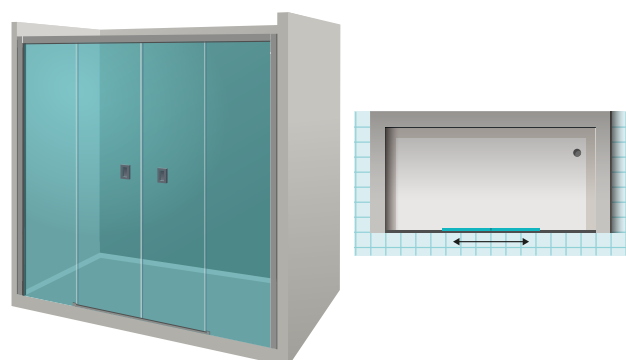
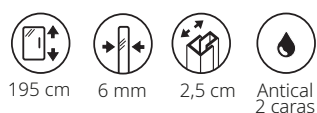



# Varsovia

Mampara de ducha frontal de dos hojas correderas y dos hojas fijas.  
Resguardo frontal com duas folhas deslizantes e duas folhas fixas.

1	CÓDIGO	TRAMOS MEDIDAS	ENTRADA	PVP
	VAR01	145 - 150	61	335 €
	VAR02	150 - 155	63	335 €
	VAR03	155 - 160	66	335 €
	VAR04	160 - 165	68	355 €
	VAR05	165 - 170	71	355 €
	VAR06	170 - 175	73	355 €
	VAR07	175 - 180	76	355 €
	VAR08	180 - 185	78	374 €
	VAR09	185 - 190	81	374 €
	VAR10	190 - 195	83	374 €
	VAR11	195 - 200	86	374 €

2	PERFIL	CÓDIGO	PVP
●	Plata / Prata	SC	+ 0 €
●	Blanco mate / B. Preto	WM	+ 60 €

3	VIDRIO VIDRO	CÓDIGO	PVP
●	Incoloro / Transp.	00	+ 0 €

4	TIRADOR PUXADOR	CÓDIGO	PVP
●	Line 21	06	+ 0 €

Composición de código / Composição de código

VAR01 + SC + 00 + 06 = VAR01 SC 00 06  
 (1) (2) (3) (4) PVP



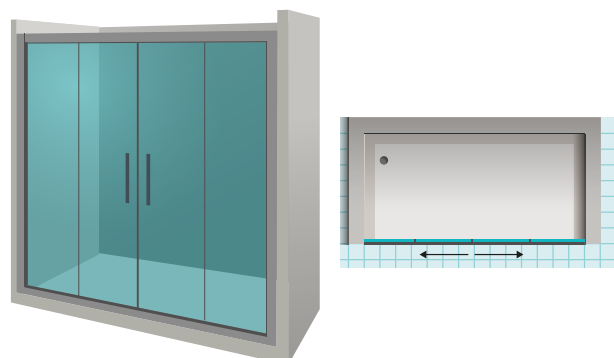



# Bogotá

Mampara de ducha frontal de dos hojas correderas y dos hojas fijas.  
Resguardo frontal com duas folhas deslizantes e duas folhas fixas.

1	CÓDIGO	TRAMOS MEDIDAS	ENTRADA	PVP
	BOG01	145 - 150	61	<b>420 €</b>
	BOG02	150 - 155	63	<b>435 €</b>
	BOG03	155 - 160	66	<b>435 €</b>
	BOG04	160 - 165	68	<b>435 €</b>
	BOG05	165 - 170	71	<b>460 €</b>
	BOG06	170 - 175	73	<b>460 €</b>
	BOG07	175 - 180	76	<b>460 €</b>
	BOG08	180 - 185	78	<b>460 €</b>
	BOG09	185 - 190	81	<b>485 €</b>
	BOG10	190 - 195	83	<b>485 €</b>
	BOG11	195 - 200	86	<b>485 €</b>

2	PERFIL	CÓDIGO	PVP
●	Blanco / Branco	WH	<b>+ 0 €</b>
●	Plata / Prata	SC	<b>+ 24 €</b>
●	Negro / Preto	BK	<b>+ 60 €</b>
●	Cromo / Cromado	CR	<b>+ 60 €</b>
●	Oro / Orou	GM	<b>+90 €</b>

3	VIDRIO VIDRO	CÓDIGO	PVP
●	Incoloro / Transp.	00	<b>+ 0 €</b>
●	Dec. Noise	23	<b>+ 30 €</b>
●	Dec. Coral	29	<b>+ 48 €</b>

4	TIRADOR PUXADOR	CÓDIGO	PVP
●	Asa	02	<b>+ 0 €</b>

Composición de código / Composição de código

BOG01 + WH + 00 + 02 = BOG01 WH 00 02  
 (1) (2) (3) (4) PVP

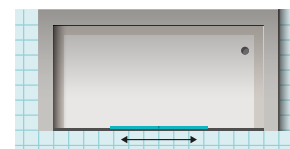



# Guadiana

Mampara de ducha angular de dos hojas correderas y dos hojas fijas, más lateral fijo.  
Resguardo com duas folhas deslizantes e duas folhas fixas, além do lateral fixo.

1 CÓDIGO	FRONTAL		LAT. FIJO LAT. FIXO	ENTRADA	PVP
GUA01	145 - 150	x	67 - 69	58	605 €
GUA02	145 - 150	x	77 - 79	58	615 €
GUA03	145 - 150	x	87 - 89	58	622 €
GUA04	155 - 160	x	67 - 69	63	610 €
GUA05	155 - 160	x	77 - 79	63	620 €
GUA06	155 - 160	x	87 - 89	63	627 €
GUA07	165 - 170	x	67 - 69	68	632 €
GUA08	165 - 170	x	77 - 79	68	642 €
GUA09	165 - 170	x	87 - 89	68	649 €
GUA10	175 - 180	x	67 - 69	73	632 €
GUA11	175 - 180	x	77 - 79	73	642 €
GUA12	175 - 180	x	87 - 89	73	649 €
GUA13	185 - 190	x	67 - 69	78	653 €
GUA14	185 - 190	x	77 - 79	78	663 €
GUA15	185 - 190	x	87 - 89	78	670 €
GUA16	195 - 200	x	67 - 69	83	653 €
GUA17	195 - 200	x	77 - 79	83	663 €
GUA18	195 - 200	x	87 - 89	83	670 €

2	PERFIL	CÓDIGO	PVP
•	Blanco / Branco	WH	+ 0 €
•	Plata / Prata	SC	+ 24 €
•	Negro / Preto	BK	+ 60 €
•	Oro / Orou	GM	+90 €

3	VIDRIO VIDRO	CÓDIGO	PVP
•	Incoloro / Transp.	00	+ 0 €
•	Dec. Noise	23	+ 30 €

4	TIRADOR PUXADOR	CÓDIGO	PVP
•	Asa	02	+ 0 €

5	POSICIÓN DE FIJO LATERAL POSIÇÃO DO FIXO	CÓDIGO
	(Indicar solo en vidrio decorado)	
	Izquierda / Esquerda	HL
	Derecha / Direita	HR

Composición de código / Composição de código

GUA01 + WH + 00 + 02 + HR = GUA01 WH 00 02 HR  
 ①            ②            ③            ④            ⑤            PVP

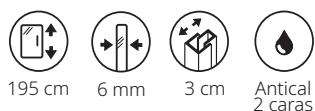

195 cm

6 mm

3 cm

Antical  
2 caras

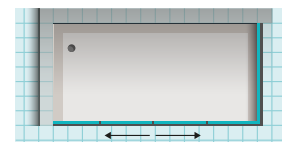



# Garona

Mampara angular de dos hojas correderas y dos fijas, más lateral fijo.  
Resguardo com duas folhas deslizantes e duas fixas, além do lateral fixo.

1	CÓDIGO	FRONTAL		LAT. FIJO LAT. FIXO	ENTRADA	PVP
	<b>GAR01</b>	145 - 150	x	67 - 69	61	<b>563 €</b>
	GAR02	145 - 150	x	77 - 79	61	<b>573 €</b>
	GAR03	145 - 150	x	87 - 89	61	<b>580 €</b>
	GAR04	155 - 160	x	67 - 69	66	<b>578 €</b>
	GAR05	155 - 160	x	77 - 79	66	<b>588 €</b>
	GAR06	155 - 160	x	87 - 89	66	<b>595 €</b>
	GAR07	165 - 170	x	67 - 69	71	<b>603 €</b>
	GAR08	165 - 170	x	77 - 79	71	<b>613 €</b>
	GAR09	165 - 170	x	87 - 89	71	<b>620 €</b>
	GAR10	175 - 180	x	67 - 69	76	<b>603 €</b>
	GAR11	175 - 180	x	77 - 79	76	<b>613 €</b>
	GAR12	175 - 180	x	87 - 89	76	<b>620 €</b>
	GAR13	185 - 190	x	67 - 69	81	<b>628 €</b>
	GAR14	185 - 190	x	77 - 79	81	<b>638 €</b>
	GAR15	185 - 190	x	87 - 89	81	<b>645 €</b>
	GAR16	195 - 200	x	67 - 69	86	<b>628 €</b>
	GAR17	195 - 200	x	77 - 79	86	<b>638 €</b>
	GAR18	195 - 200	x	87 - 89	86	<b>645 €</b>

2	PERFIL	CÓDIGO	PVP
●	Blanco / Branco	WH	+ 0 €
●	Plata / Prata	SC	+ 24 €
●	Negro / Preto	BK	+ 60 €
●	Cromo / Cromado	CR	+ 60 €
●	Oro / Orou	GM	+90 €

3	VIDRIO VIDRO	CÓDIGO	PVP
●	Incoloro / Transp.	00	+ 0 €
●	Dec. Noise	23	+ 30 €
●	Dec. Coral	29	+ 48 €

4	TIRADOR PUXADOR	CÓDIGO	PVP
●	Asa	02	+ 0 €

Composición de código / Composição de código

GAR01 + WH + 00 + 02 = GAR01 WH 00 02  
 (1) (2) (3) (4) PVP



198 cm



6 mm



3 cm



Antical  
2 caras



Reversible  
Reversível



Extraíble  
Extraível

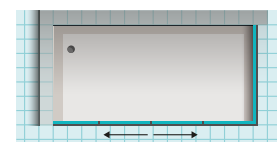





# Delhi

Mampara de ducha frontal de dos hojas correderas y una hoja fija.  
Resguardo frontal com uma porta fixa e duas portas de correr.

1	CÓDIGO	TRAMOS MEDIDAS	ENTRADA	PVP
	DEL01	116 - 120	64	<b>372 €</b>
	DEL02	121 - 125	67	<b>390 €</b>
	DEL03	126 - 130	70	<b>390 €</b>
	DEL04	131 - 135	74	<b>390 €</b>
	DEL05	136 - 140	77	<b>390 €</b>
	DEL06	141 - 145	80	<b>390 €</b>
	DEL07	146 - 150	84	<b>434 €</b>
	DEL08	151 - 155	87	<b>434 €</b>
	DEL09	156 - 160	90	<b>434 €</b>
	DEL10	161 - 165	94	<b>460 €</b>
	DEL11	166 - 170	97	<b>460 €</b>
	DEL12	171 - 175	100	<b>460 €</b>
	DEL13	176 - 180	104	<b>460 €</b>

2	PERFIL	CÓDIGO	PVP
●	Blanco / Branco	WH	<b>+ 0 €</b>
●	Plata / Prata	SC	<b>+ 24 €</b>

3	VIDRIO VIDRO	CÓDIGO	PVP
●	Incoloro / Transp.	00	<b>+ 0 €</b>
●	Dec. Noise	23	<b>+ 30 €</b>

4	TIRADOR PUXADOR	CÓDIGO	PVP
●	Line 21	06	<b>+ 0 €</b>
●	Line 35	07	<b>+ 24 €</b>
●	Cuadrado	05	<b>+ 24 €</b>

5	POSICIÓN DE FIJO POSIÇÃO DO FIXO	CÓDIGO
	(Indicar solo en vidrio decorado)	
	Izquierda / Esquerda	HL
	Derecha / Direita	HR

Composición de código / Composição de código

DEL01 + WH + 00 + 06 + HR = DEL01 WH 00 06 HR  
 ①                    ②                    ③                    ④                    ⑤                    PVP

Nota:

El tirador cuadrado y los rodamientos solo están disponibles en acabado cromo.

O puxador quadrado e os rodízios só estão disponíveis em acabamento cromado.

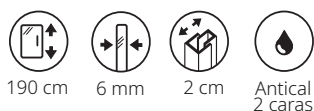

190 cm

6 mm

2 cm

Antical  
2 caras

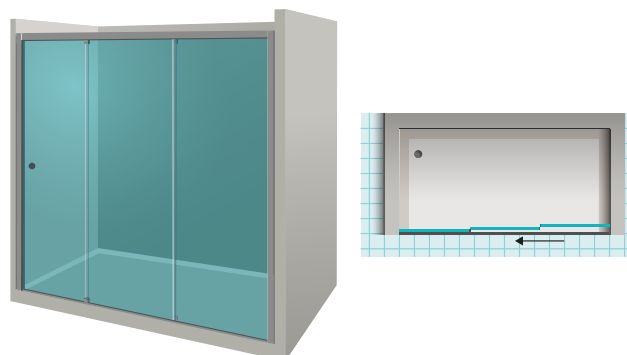



# Rabat

Mampara de ducha angular de dos hojas correderas y una hoja fija, más lateral fijo.  
Resguardo com uma porta fixa e duas portas de correr, além do lateral fixo.

1	CÓDIGO	FRONTAL		LAT. FIJO LAT. FIXO	ENTRADA	PVP
	RAB01	116 - 120	x	67 - 69	64	515 €
	RAB02	116 - 120	x	77 - 79	64	525 €
	RAB03	116 - 120	x	87 - 89	64	532 €
	RAB04	126 - 130	x	67 - 69	70	533 €
	RAB05	126 - 130	x	77 - 79	70	543 €
	RAB06	126 - 130	x	87 - 89	70	550 €
	RAB07	136 - 140	x	67 - 69	77	533 €
	RAB08	136 - 140	x	77 - 79	77	543 €
	RAB09	136 - 140	x	87 - 89	77	550 €
	RAB10	146 - 150	x	67 - 69	84	577 €
	RAB11	146 - 150	x	77 - 79	84	587 €
	RAB12	146 - 150	x	87 - 89	84	594 €
	RAB13	156 - 160	x	67 - 69	90	577 €
	RAB14	156 - 160	x	77 - 79	90	587 €
	RAB15	156 - 160	x	87 - 89	90	594 €
	RAB16	166 - 170	x	67 - 69	97	603 €
	RAB17	166 - 170	x	77 - 79	97	613 €
	RAB18	166 - 170	x	87 - 89	97	620 €
	RAB19	176 - 180	x	67 - 69	104	603 €
	RAB20	176 - 180	x	77 - 79	104	613 €
	RAB21	176 - 180	x	87 - 89	104	620 €

2	PERFIL	CÓDIGO	PVP
●	Blanco / Branco	WH	+ 0 €
●	Plata / Prata	SC	+ 24 €

3	VIDRIO VIDRO	CÓDIGO	PVP
●	Incoloro / Transp.	00	+ 0 €
●	Dec. Noise	23	+ 30 €

4	TIRADOR PUXADOR	CÓDIGO	PVP
●	Line 21	06	+ 0 €
●	Line 35	07	+ 24 €
●	Cuadrado	05	+ 24 €

5	POSICIÓN DE FIJO LATERAL POSIÇÃO DO FIXO	CÓDIGO
	(Indicar solo en vidrio decorado)	
	Izquierda / Esquerda	HL
	Derecha / Direita	HR

Composición de código / Composição de código

RAB01 + WH + 00 + 06 + HL = RAB01 WH 00 06 HL  
 ①                    ②                    ③                    ④                    ⑤                    PVP

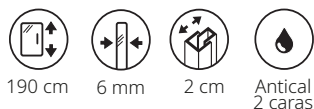

Nota:

El tirador cuadrado y los rodamientos solo están disponibles en acabado cromo.

O puxador quadrado e os rodízios só estão disponíveis em acabamento cromado.

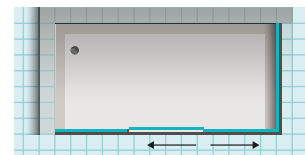



# Quebec

Mampara de ducha angular de dos hojas correderas y dos hojas fijas.  
Resguardo angular com duas folhas deslizantes e duas folhas fixas.

1	CÓDIGO	IZQUIERDA ESQUERDA	DERECHA DIREITA	ENTRADA	PVP
	QUE01	67 - 69	x 87 - 89	44	<b>365 €</b>
	QUE02	67 - 69	x 97 - 99	48	<b>382 €</b>
	QUE03	67 - 69	x 117 - 119	56	<b>398 €</b>
	QUE04	67 - 69	x 137 - 139	64	<b>415 €</b>
	QUE05	72 - 74	x 87 - 89	46	<b>365 €</b>
	QUE06	72 - 74	x 97 - 99	49	<b>382 €</b>
	QUE07	72 - 74	x 117 - 119	57	<b>398 €</b>
	QUE08	72 - 74	x 137 - 139	65	<b>415 €</b>
	QUE09	77 - 79	x 77 - 79	44	<b>365 €</b>
	QUE10	77 - 79	x 97 - 99	51	<b>382 €</b>
	QUE11	77 - 79	x 117 - 119	59	<b>398 €</b>
	QUE12	77 - 79	x 137 - 139	67	<b>415 €</b>
	QUE13	87 - 89	x 87 - 89	51	<b>382 €</b>
	QUE14	87 - 89	x 117 - 119	62	<b>415 €</b>
	QUE15	87 - 89	x 137 - 139	70	<b>432 €</b>
	QUE16	87 - 89	x 67 - 69	44	<b>365 €</b>
	QUE17	97 - 99	x 67 - 69	48	<b>382 €</b>
	QUE18	117 - 119	x 67 - 69	56	<b>398 €</b>
	QUE19	137 - 139	x 67 - 69	64	<b>415 €</b>
	QUE20	87 - 89	x 72 - 74	46	<b>365 €</b>
	QUE21	97 - 99	x 72 - 74	49	<b>382 €</b>
	QUE22	117 - 119	x 72 - 74	57	<b>398 €</b>
	QUE23	137 - 139	x 72 - 74	65	<b>415 €</b>
	QUE24	97 - 99	x 77 - 79	51	<b>382 €</b>
	QUE25	117 - 119	x 77 - 79	59	<b>398 €</b>
	QUE26	137 - 139	x 77 - 79	67	<b>415 €</b>
	QUE27	117 - 119	x 87 - 89	62	<b>415 €</b>
	QUE28	137 - 139	x 87 - 89	70	<b>432 €</b>

2	PERFIL	CÓDIGO	PVP
●	Plata / Prata	SC	<b>+ 0 €</b>
●	Blanco mate / B. Preto	WM	<b>+ 60 €</b>

3	VIDRIO VIDRO	CÓDIGO	PVP
●	Incoloro / Transp.	00	<b>+ 0 €</b>

  

4	TIRADOR PUXADOR	CÓDIGO	PVP
●	Line 21	06	<b>+ 0 €</b>

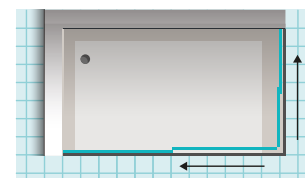

Composición de código / Composição de código

QUE01 + SC + 00 + 06 = QUE01 SC 00 06  
 (1) (2) (3) (4) PVP

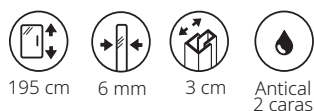





# Iguazú

Mampara de ducha angular de dos hojas correderas y dos hojas fijas.  
Resguardo angular com duas folhas deslizantes e duas folhas fixas.

1	CÓDIGO	IZQUIERDA ESQUERDA	DERECHA DIREITA	ENTRADA	PVP
	IGU01	67 - 70	x 87 - 90	44	<b>492 €</b>
	IGU02	67 - 70	x 97 - 100	48	<b>500 €</b>
	IGU03	67 - 70	x 117 - 120	56	<b>515 €</b>
	IGU04	67 - 70	x 137 - 140	64	<b>538 €</b>
	IGU05	72 - 75	x 87 - 90	46	<b>492 €</b>
	IGU06	72 - 75	x 97 - 100	49	<b>500 €</b>
	IGU07	72 - 75	x 117 - 120	57	<b>515 €</b>
	IGU08	72 - 75	x 137 - 140	65	<b>538 €</b>
	IGU09	77 - 80	x 77 - 80	44	<b>492 €</b>
	IGU10	77 - 80	x 97 - 100	51	<b>500 €</b>
	IGU11	77 - 80	x 117 - 120	59	<b>515 €</b>
	IGU12	77 - 80	x 137 - 140	67	<b>538 €</b>
	IGU13	87 - 90	x 87 - 90	51	<b>500 €</b>
	IGU14	87 - 90	x 117 - 120	62	<b>538 €</b>
	IGU15	87 - 90	x 137 - 140	70	<b>547 €</b>
	IGU16	87 - 90	x 67 - 70	44	<b>492 €</b>
	IGU17	97 - 100	x 67 - 70	48	<b>500 €</b>
	IGU18	117 - 120	x 67 - 70	56	<b>515 €</b>
	IGU19	137 - 140	x 67 - 70	64	<b>538 €</b>
	IGU20	87 - 90	x 72 - 75	46	<b>492 €</b>
	IGU21	97 - 100	x 72 - 75	49	<b>500 €</b>
	IGU22	117 - 120	x 72 - 75	57	<b>515 €</b>
	IGU23	137 - 140	x 72 - 75	65	<b>538 €</b>
	IGU24	97 - 100	x 77 - 80	51	<b>500 €</b>
	IGU25	117 - 120	x 77 - 80	59	<b>515 €</b>
	IGU26	137 - 140	x 77 - 80	67	<b>538 €</b>
	IGU27	117 - 120	x 87 - 90	62	<b>538 €</b>
	IGU28	137 - 140	x 87 - 90	70	<b>547 €</b>

2	PERFIL	CÓDIGO	PVP
●	Blanco / Branco	WH	<b>+ 0 €</b>
●	Plata / Prata	SC	<b>+ 24 €</b>
●	Negro / Preto	BK	<b>+ 60 €</b>
●	Oro / Orou	GM	<b>+90 €</b>

3	VIDRIO VIDRO	CÓDIGO	PVP
●	Incoloro / Transp.	00	<b>+ 0 €</b>
●	Dec. Noise	23	<b>+ 30 €</b>

  

4	TIRADOR PUXADOR	CÓDIGO	PVP
●	Asa	02	<b>+ 0 €</b>

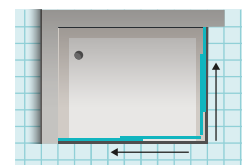

Composición de código / Composição de código

IGU01 + WH + 00 + 02 = IGU01 SC 00 02  
 (1) (2) (3) (4) PVP

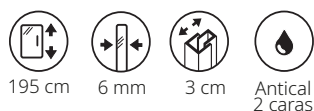



# Austin

Mampara de ducha angular de dos hojas correderas y dos hojas fijas.  
Resguardo angular com duas folhas deslizantes e duas folhas fixas

1 CÓDIGO	IZQUIERDA ESQUERDA		DERECHA DIREITA	ENTRADA	PVP
AUS01	67 - 70	x	87 - 90	41	<b>602 €</b>
AUS02	67 - 70	x	97 - 100	45	<b>614 €</b>
AUS03	67 - 70	x	117 - 120	53	<b>625 €</b>
AUS04	67 - 70	x	137 - 140	61	<b>645 €</b>
AUS05	72 - 75	x	87 - 90	43	<b>602 €</b>
AUS06	72 - 75	x	97 - 100	46	<b>614 €</b>
AUS07	72 - 75	x	117 - 120	54	<b>625 €</b>
AUS08	72 - 75	x	137 - 140	62	<b>645 €</b>
AUS09	77 - 80	x	77 - 80	41	<b>602 €</b>
AUS10	77 - 80	x	97 - 100	48	<b>614 €</b>
AUS11	77 - 80	x	117 - 120	56	<b>625 €</b>
AUS12	77 - 80	x	137 - 140	64	<b>645 €</b>
AUS13	87 - 90	x	87 - 90	48	<b>614 €</b>
AUS14	87 - 90	x	117 - 120	59	<b>645 €</b>
AUS15	87 - 90	x	137 - 140	67	<b>655 €</b>
AUS16	87 - 90	x	67 - 70	41	<b>602 €</b>
AUS17	97 - 100	x	67 - 70	45	<b>614 €</b>
AUS18	117 - 120	x	67 - 70	53	<b>625 €</b>
AUS19	137 - 140	x	67 - 70	61	<b>645 €</b>
AUS20	87 - 90	x	72 - 75	43	<b>602 €</b>
AUS21	97 - 100	x	72 - 75	46	<b>614 €</b>
AUS22	117 - 120	x	72 - 75	54	<b>625 €</b>
AUS23	137 - 140	x	72 - 75	62	<b>645 €</b>
AUS24	97 - 100	x	77 - 80	48	<b>614 €</b>
AUS25	117 - 120	x	77 - 80	56	<b>625 €</b>
AUS26	137 - 140	x	77 - 80	64	<b>645 €</b>
AUS27	117 - 120	x	87 - 90	59	<b>645 €</b>
AUS28	137 - 140	x	87 - 90	67	<b>655 €</b>

2	PERFIL	CÓDIGO	PVP
●	Cromo / Cromado	CR	+ 0 €

3	VIDRIO VIDRO	CÓDIGO	PVP
●	Incoloro / Transp.	00	+ 0 €
●	Dec. Noise	23	+ 30 €
●	Dec. Coral	29	+ 48 €

4	TIRADOR PUXADOR	CÓDIGO	PVP
●	Line 21	06	+ 0 €
●	Line 35	07	+ 24 €
●	Cuadrado	05	+ 24 €

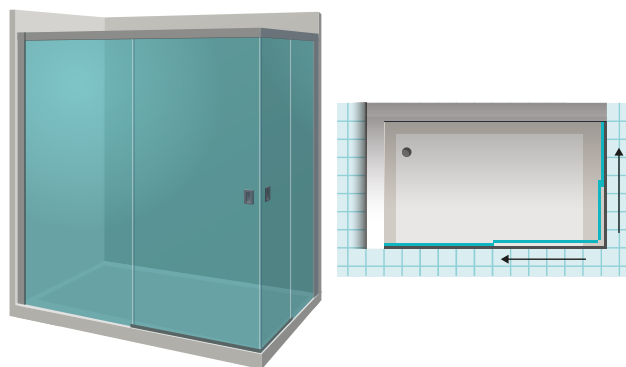

Composición de código / Composição de código

AUS01 + CR + 00 + 06 = AUS01 CR 00 06  
 (1) (2) (3) (4) PVP

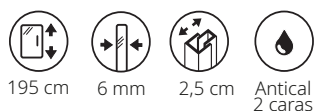





# Londres

Mampara de ducha angular de dos hojas correderas y dos hojas fijas.  
Resguardo angular com duas folhas deslizantes e duas folhas fixas.

1 CÓDIGO	IZQUIERDA ESQUERDA	DERECHA DIREITA	ENTRADA	PVP
LON01	67 - 69	x 87 - 89	44	<b>382 €</b>
LON02	67 - 69	x 97 - 99	48	<b>400 €</b>
LON03	67 - 69	x 117 - 119	56	<b>417 €</b>
LON04	67 - 69	x 137 - 139	64	<b>442 €</b>
LON05	72 - 74	x 87 - 89	46	<b>400 €</b>
LON06	72 - 74	x 97 - 99	49	<b>400 €</b>
LON07	72 - 74	x 117 - 119	57	<b>417 €</b>
LON08	72 - 74	x 137 - 139	65	<b>442 €</b>
LON09	77 - 79	x 77 - 79	44	<b>382 €</b>
LON10	77 - 79	x 97 - 99	51	<b>400 €</b>
LON11	77 - 79	x 117 - 119	59	<b>417 €</b>
LON12	77 - 79	x 137 - 139	67	<b>442 €</b>
LON13	87 - 89	x 87 - 89	51	<b>400 €</b>
LON14	87 - 89	x 117 - 119	62	<b>442 €</b>
LON15	87 - 89	x 137 - 139	70	<b>465 €</b>

2	PERFIL	CÓDIGO	PVP
●	Plata / Prata	SC	<b>+ 0 €</b>
●	Blanco mate / B. Preto	WM	<b>+ 60 €</b>

3	VIDRIO VIDRO	CÓDIGO	PVP
●	Incoloro / Transp.	00	<b>+ 0 €</b>

4	TIRADOR PUXADOR	CÓDIGO	PVP
●	Line 21	06	<b>+ 0 €</b>

Composición de código / Composição de código

LON01 + SC + 00 + 06 = LON01 SC 00 06  
 (1) (2) (3) (4) PVP



198 cm



6 mm



3 cm



Antical  
2 caras



Reversible  
Reversível

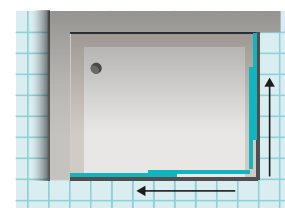





# Cancún

Mampara de ducha angular de dos hojas correderas y dos hojas fijas.  
Resguardo angular com duas folhas deslizantes e duas folhas fixas.

1 CÓDIGO	IZQUIERDA ESQUERDA		DERECHA DIREITA	ENTRADA	PVP
CAN01	67 - 70	x	87 - 90	44	<b>427 €</b>
CAN02	67 - 70	x	97 - 100	48	<b>437 €</b>
CAN03	67 - 70	x	117 - 120	56	<b>450 €</b>
CAN04	67 - 70	x	137 - 140	64	<b>464 €</b>
CAN05	72 - 75	x	87 - 90	46	<b>437 €</b>
CAN06	72 - 75	x	97 - 100	49	<b>437 €</b>
CAN07	72 - 75	x	117 - 120	57	<b>450 €</b>
CAN08	72 - 75	x	137 - 140	65	<b>464 €</b>
CAN09	77 - 80	x	77 - 80	44	<b>427 €</b>
CAN10	77 - 80	x	97 - 100	51	<b>437 €</b>
CAN11	77 - 80	x	117 - 120	59	<b>450 €</b>
CAN12	77 - 80	x	137 - 140	67	<b>464 €</b>
CAN13	87 - 90	x	87 - 90	51	<b>437 €</b>
CAN14	87 - 90	x	117 - 120	62	<b>464 €</b>
CAN15	87 - 90	x	137 - 140	70	<b>477 €</b>

2	PERFIL	CÓDIGO	PVP
●	Blanco / Branco	WH	<b>+ 0 €</b>
●	Plata / Prata	SC	<b>+ 24 €</b>
●	Negro / Preto	BK	<b>+ 60 €</b>
●	Cromo / Cromado	CR	<b>+ 60 €</b>
●	Oro / Orou	GM	<b>+90 €</b>

3	VIDRIO VIDRO	CÓDIGO	PVP
●	Incoloro / Transp.	00	<b>+ 0 €</b>
●	Dec. Noise	23	<b>+ 30 €</b>
●	Dec. Coral	29	<b>+ 48 €</b>

4	TIRADOR PUXADOR	CÓDIGO	PVP
●	Asa	02	<b>+ 0 €</b>

Composición de código / Composição de código

CAN01 + WH + 00 + 02 = CAN01 WH 00 02  
 (1) (2) (3) (4) PVP



198 cm



6 mm



3 cm



Antical  
2 caras



Reversible  
Reversível



Extraíble  
Extraível

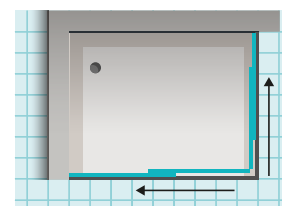



# Viena

Mampara de ducha angular de dos hojas correderas y dos hojas fijas.  
Resguardo angular com duas folhas deslizantes e duas folhas fixas.

1	CÓDIGO	IZQUIERDA ESQUERDA		DERECHA DIREITA	ENTRADA	PVP
	VIE01	67 - 70	x	67 - 70	42	<b>383 €</b>
	VIE02	77 - 80	x	77 - 80	49	<b>393 €</b>
	VIE03	87 - 90	x	87 - 90	56	<b>393 €</b>
	VIE04	67 - 70	x	87 - 90	50	<b>393 €</b>
	VIE05	67 - 70	x	97 - 100	54	<b>399 €</b>
	VIE06	72 - 75	x	97 - 100	55	<b>399 €</b>
	VIE07	77 - 80	x	97 - 100	56	<b>399 €</b>
	VIE08	67 - 70	x	117 - 120	62	<b>406 €</b>
	VIE09	72 - 75	x	117 - 120	63	<b>406 €</b>
	VIE10	77 - 80	x	117 - 120	64	<b>406 €</b>

2	PERFIL	CÓDIGO	PVP
●	Blanco / Branco	WH	<b>+ 0 €</b>

3	ACRÍLICO	CÓDIGO	PVP
●	Aguaviva	50	<b>+ 0 €</b>

Composición de código / Composição de código

$$\begin{array}{ccccccc}
 \text{VIE01} & + & \text{WH} & + & 50 & = & \text{VIE01 WH 50} \\
 \textcircled{1} & & \textcircled{2} & & \textcircled{3} & & \text{PVP}
 \end{array}$$

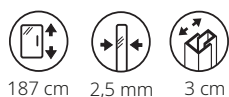



# Sao Paulo

Mampara de ducha semicircular de dos hojas correderas y dos hojas fijas.  
Resguardo semicircular com duas folhas deslizantes e duas folhas fixas.

1	CÓDIGO	IZQUIERDA ESQUERDA	DERECHA DIREITA	RADIO	ENTRADA	PVP	2	PERFIL	CÓDIGO	PVP
	SAO01	77 - 80	x	77 - 80	50 Roca	48	●	Cromo / Cromado	CR	+ 0 €
	SAO02	87 - 90	x	87 - 90	50 Roca	53	●	Blanco / Branco	WH	+ 0 €
	SAO03	77 - 80	x	77 - 80	55 Ideal St	48				
	SAO04	87 - 90	x	87 - 90	55 Ideal St	53				

3	VIDRIO VIDRO	CÓDIGO	PVP
●	Incoloro / Transp.	00	+ 0 €

Composición de código / Composição de código

SAO01 + CR + 00 + 02 = SAO01 CR 00 02  
 (1) (2) (3) (4) PVP

4	TIRADOR PUXADOR	CÓDIGO	PVP
●	Asa	02	+ 0 €
●	Line 35	07	+ 24 €

Tomar las medidas desde la pared hasta el borde externo del plato de ducha de ambos lados (A y C). Medir desde el vértice de las paredes hasta la parte exterior de la curva del plato (B o diagonal). En su defecto indicar el fabricante del plato de ducha y el modelo de este.

Tirar as medidas desde a parede até à parte de fora da base de duche nos dois lados (A e C). Medir desde o vértice das paredes até à parte exterior da curva da base de duche (B ou diagonal). De preferência indicar a marca e o modelo da base de duche.

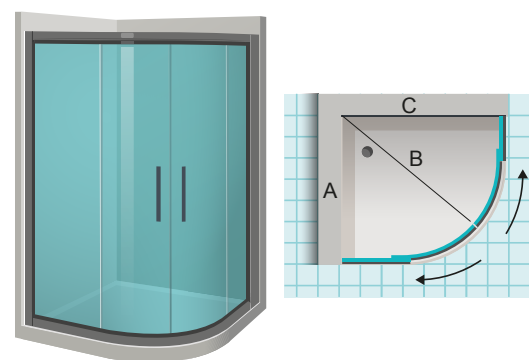

- 195 cm
- 6 mm
- 3 cm
- Antical 2 caras
- Reversible Reversível

	PLATO DE 80 (Radio 50)		PLATO DE 90 (Radio 50)		PLATO DE 80 (Radio 55)		PLATO DE 90 (Radio 55)	
	Medida	Diagonal	Medida	Diagonal	Medida	Diagonal	Medida	Diagonal
Diagonales para curvas compatibles	77 - 77	88,5	87 - 87	102,5	77 - 77	86	87 - 87	100
Diagonais para curvas compatíveis	78 - 78	89,9	88 - 88	103,9	78 - 78	87,4	88 - 88	101,4
	79 - 79	91,3	89 - 89	105,3	79 - 79	88,8	89 - 89	102,8
	80 - 80	92,7	90 - 90	106,7	80 - 80	90,2	90 - 90	104,2





# París

Mampara de ducha semicircular de dos hojas correderas y dos hojas fijas.  
Resguardo semicircular com duas folhas deslizantes e duas folhas fixas.

1	CÓDIGO	IZQUIERDA ESQUERDA	DERECHA DIREITA	RADIO	ENTRADA	PVP	2	PERFIL	CÓDIGO	PVP
	PAR01	73 - 76	x	73 - 76	37,5	42	●	Blanco / Branco	WH	+ 0 €
	PAR02	77 - 80	x	77 - 80	50 Roca	48				
	PAR03	87 - 90	x	87 - 90	50 Roca	53				
	PAR04	77 - 80	x	77 - 80	55 Ideal St	48	3	ACRÍLICO	CÓDIGO	PVP
	PAR05	87 - 90	x	87 - 90	55 Ideal St	53	●	Aguaviva	50	+ 0 €

Composición de código / Composição de código

PAR01 + WH + 50 = PAR01 WH 50  
 ①            ②            ③            PVP

Tomar las medidas desde la pared hasta el borde externo del plato de ducha de ambos lados (A y C). Medir desde el vértice de las paredes hasta la parte exterior de la curva del plato (B o diagonal). En su defecto indicar el fabricante del plato de ducha y el modelo de este.

Tirar as medidas desde a parede até à parte de fora da base de duche nos dois lados (A e C). Medir desde o vértice das paredes até à parte exterior da curva da base de duche (B ou diagonal). De preferência indicar a marca e o modelo da base de duche.

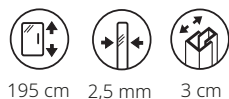
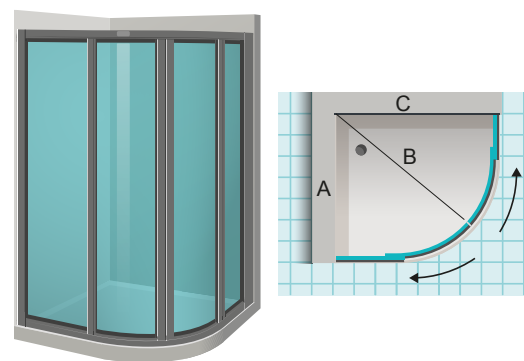

195 cm    2,5 mm    3 cm

	PLATO DE 80 (Radio 50)		PLATO DE 90 (Radio 50)		PLATO DE 80 (Radio 55)		PLATO DE 90 (Radio 55)	
	Medida	Diagonal	Medida	Diagonal	Medida	Diagonal	Medida	Diagonal
Diagonales para curvas compatibles	77 - 77	88,5	87 - 87	102,5	77 - 77	86	87 - 87	100
Diagonais para curvas compatíveis	78 - 78	89,9	88 - 88	103,9	78 - 78	87,4	88 - 88	101,4
	79 - 79	91,3	89 - 89	105,3	79 - 79	88,8	89 - 89	102,8
	80 - 80	92,7	90 - 90	106,7	80 - 80	90,2	90 - 90	104,2



# Rímini

Mampara de ducha frontal de dos hojas practicables.  
Resguardo frontal com duas portas em fole.

1	CÓDIGO	TRAMOS MEDIDAS	ENTRADA	PVP
	RIM01	68 - 72	48	490 €
	RIM02	72 - 76	52	500 €
	RIM03	76 - 80	56	500 €
	RIM04	80 - 84	60	510 €
	RIM05	84 - 88	64	510 €
	RIM06	88 - 92	68	520 €
	RIM07	92 - 96	72	520 €
	RIM08	96 - 100	76	530 €
	RIM09	100 - 104	80	530 €

2	PERFIL	CÓDIGO	PVP
●	Cromo / Cromado	CR	+ 0 €
●	Blanco mate / B. fosco	WM	+ 60 €
●	Negro / Preto	BK	+ 60 €

3	VIDRIO VIDRO	CÓDIGO	PVP
●	Incoloro / Transp.	00	+ 0 €
●	Dec. Noise	23	+ 30 €
●	Dec. Coral	29	+ 48 €

4	TIRADOR PUXADOR	CÓDIGO	PVP
●	Asa	02	+ 0 €

5	POSICIÓN DE FIJO POSIÇÃO DO FIXO	CÓDIGO
	Izquierda / Esquerda	HL
	Derecha / Direita	HR

Composición de código / Composição de código

RIM01 + CR + 00 + 02 + HR = RIM01 CR 00 02 HR  
 ①                    ②                    ③                    ④                    ⑤                    PVP

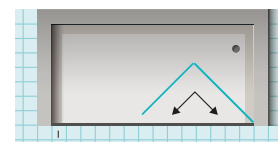
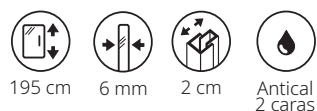



# Génova

Mampara de ducha angular de dos hojas practicables, más lateral fijo.  
Resguardo frontal com duas portas em fole, além do lateral fixo.

1	CÓDIGO	FRONTAL	LAT. FIJO LAT. FIJO	ENTRADA	PVP
	GEN01	67 - 70	x 68 - 70	47	633 €
	GEN02	67 - 70	x 78 - 80	47	643 €
	GEN03	67 - 70	x 88 - 90	47	650 €
	GEN04	72 - 75	x 68 - 70	52	643 €
	GEN05	72 - 75	x 78 - 80	52	653 €
	GEN06	72 - 75	x 88 - 90	52	660 €
	GEN07	77 - 80	x 68 - 70	57	643 €
	GEN08	77 - 80	x 78 - 80	57	653 €
	GEN09	77 - 80	x 88 - 90	57	660 €
	GEN10	87 - 90	x 68 - 70	67	663 €
	GEN11	87 - 90	x 78 - 80	67	673 €
	GEN12	87 - 90	x 88 - 90	67	680 €
	GEN13	97 - 100	x 68 - 70	77	673 €
	GEN14	97 - 100	x 78 - 80	77	683 €
	GEN15	97 - 100	x 88 - 90	77	690 €

2	PERFIL	CÓDIGO	PVP
●	Cromo / Cromado	CR	+ 0 €
●	Blanco mate / B. fosco	WM	+ 60 €
●	Negro / Preto	BK	+ 60 €
3	VIDRIO VIDRO	CÓDIGO	PVP
●	Incoloro / Transp.	00	+ 0 €
●	Dec. Noise	23	+ 30 €
●	Dec. Coral	29	+ 48 €
4	TIRADOR PUXADOR	CÓDIGO	PVP
●	Asa	02	+ 0 €
5	POSICIÓN LAT. FIJO POSIÇÃO LAT. FIXO	CÓDIGO	
	Izquierda / Esquerda	HL	
	Derecha / Direita	HR	

Composición de código / Composição de código

GEN01 + CR + 00 + 02 + HL = GEN01 CR 00 02 HL  
 ① ② ③ ④ ⑤ PVP

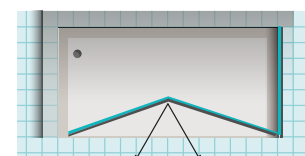
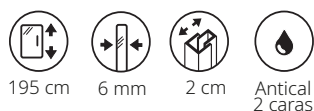





# Mindanao

Panel fijo de ducha.  
Panel fixo de duche.

1	CÓDIGO	TRAMOS MEDIDAS	PVP
	MIN01	90	242 €
	MIN02	100	275 €
	MIN03	120	308 €

2	PERFIL	CÓDIGO	PVP
●	Cromo / Cromado	CR	+ 0 €
●	Blanco mate / Branco	WM	+ 36 €
●	Negro / Preto	BK	+ 36 €
●	Oro / Orou	GM	+ 46 €

3	VIDRIO VIDRO	CÓDIGO	PVP
●	Incoloro / Transp.	00	+ 0 €
●	Dec. Noise	23	+ 30 €
●	Dec. W15	38	+ 80 €

Composición de código / Composição de código

MIN01 + CR + 00 = MIN01 CR 00  
 ①            ②            ③            PVP

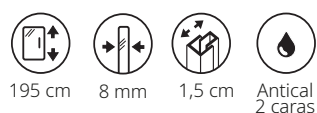

Nota:

Brazo de sujeción de 100 cm para adaptar al ancho del plato.

Suporte de 100 cm para se adaptar à largura da base de duche.

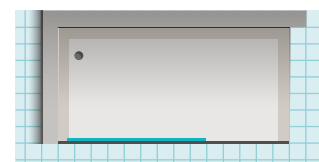
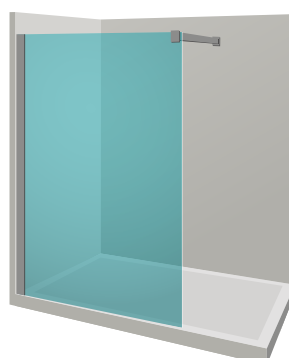



# Chicago

Mampara de ducha frontal con una hoja abatible y una hoja fija.  
Resguardo frontal com uma folha dobrável e uma folha fixa

1	CÓDIGO	TRAMOS MEDIDAS	PVP
	CHI01	115	398 €

2	PERFIL	CÓDIGO	PVP
●	Blanco / Branco	WH	+ 0 €
●	Cromo / Cromado	CR	+ 60 €

3	VIDRIO VIDRO	CÓDIGO	PVP
●	Incoloro / Transp.	00	+ 0 €
●	Dec. Noise	23	+ 30 €

Composición de código / Composição de código

CHI01 + WH + 00 = CHI01 WH 00  
 ①            ②            ③            PVP

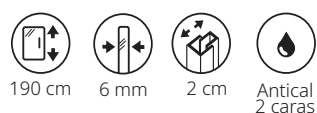

Nota:

Los perfiles ocupan 10 cms. y se reparten entre los dos vidrios.

Os perfis ocupam 10 cms. e repartem-se entre os dois vidros.

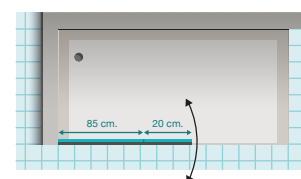



# Orlando

Mampara de ducha frontal con una hoja abatible y una hoja fija.  
Resguardo frontal com uma folha fixa e uma porta de abrir.

1	CÓDIGO	FIJO FIXO	HOJA ABATIBLE PORTA DE ABRIR	PVP
	ORD01	90	30	456 €

2	PERFIL	CÓDIGO	PVP
●	Cromo / Cromado	CR	+ 0 €

3	VIDRIO VIDRO	CÓDIGO	PVP
●	Incoloro / Transp.	00	+ 0 €
●	Dec. Noise	23	+ 30 €

Composición de código / Composição de código

ORD01 + CR + 00 = ORD01 CR 00  
 ①            ②            ③            PVP

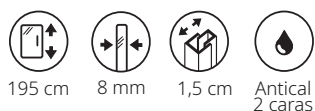

Nota:

Brazo de sujeción de 100 cm para adaptar al ancho del plato.

Suporte de 100 cm para se adaptar à largura da base de duche.

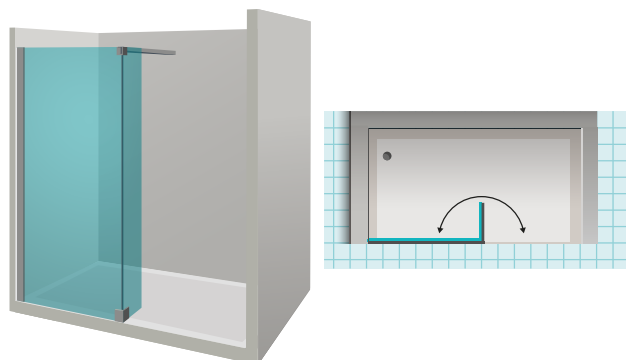





# Nagoya

Mampara de baño frontal de un fijo y una hoja abatible con punta roma.  
Frente de una porta fixa e uma porta de abrir com a ponta curva.

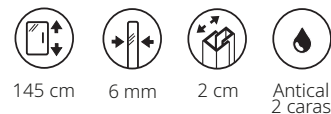

1	CÓDIGO	TRAMOS MEDIDAS	PVP	2	PERFIL	CÓDIGO	PVP
	NAG01	110	312 €	●	Blanco / Branco	WH	+ 0 €
	NAG02	120	312 €	●	Cromo / Cromado	CR	+ 40 €

3	VIDRIO VIDRO	CÓDIGO	PVP	5	POSICIÓN DE FIJO POSIÇÃO DO FIXO (Indicar solo en vidrio decorado)	CÓDIGO
●	Incoloro / Transp.	00	+ 0 €		Izquierda / Esquerda	HL
●	Dec. Noise	23	+ 30 €		Derecha / Direita	HR

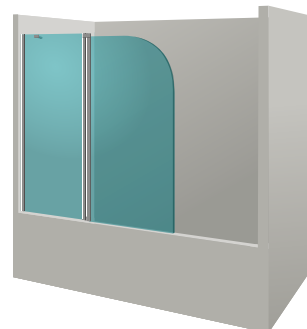

Composición de código / Composição de código

NAG01 + WH + 00 + HL = NAG01 WH 00 HL  
 ①            ②            ③            ④            PVP

# Taipei

Mampara de baño frontal de un fijo y una hoja abatible con punta roma.  
Frente de uma porta fixa e uma porta de abrir com a ponta curva.

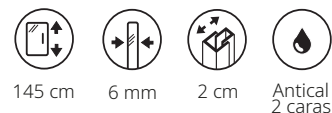

1	CÓDIGO	TRAMOS MEDIDAS	PVP	2	PERFIL	CÓDIGO	PVP
	TAI01	120	312 €	●	Cromo / Cromado	CR	+ 0 €

  

3	VIDRIO VIDRO	CÓDIGO	PVP	5	POSICIÓN DE FIJO POSIÇÃO DO FIXO	CÓDIGO
●	Incoloro / Transp.	00	+ 0 €		Izquierda / Esquerda	HL
●	Dec. Noise	23	+ 30 €		Derecha / Direita	HR

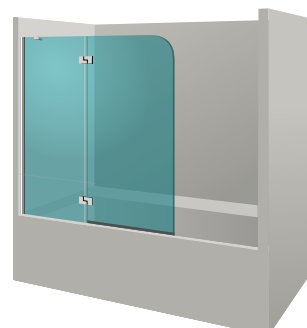

Composición de código / Composição de código

TAI01 + CR + 00 + HL = TAI01 CR 00 HL  
 ①            ②            ③            ④            PVP

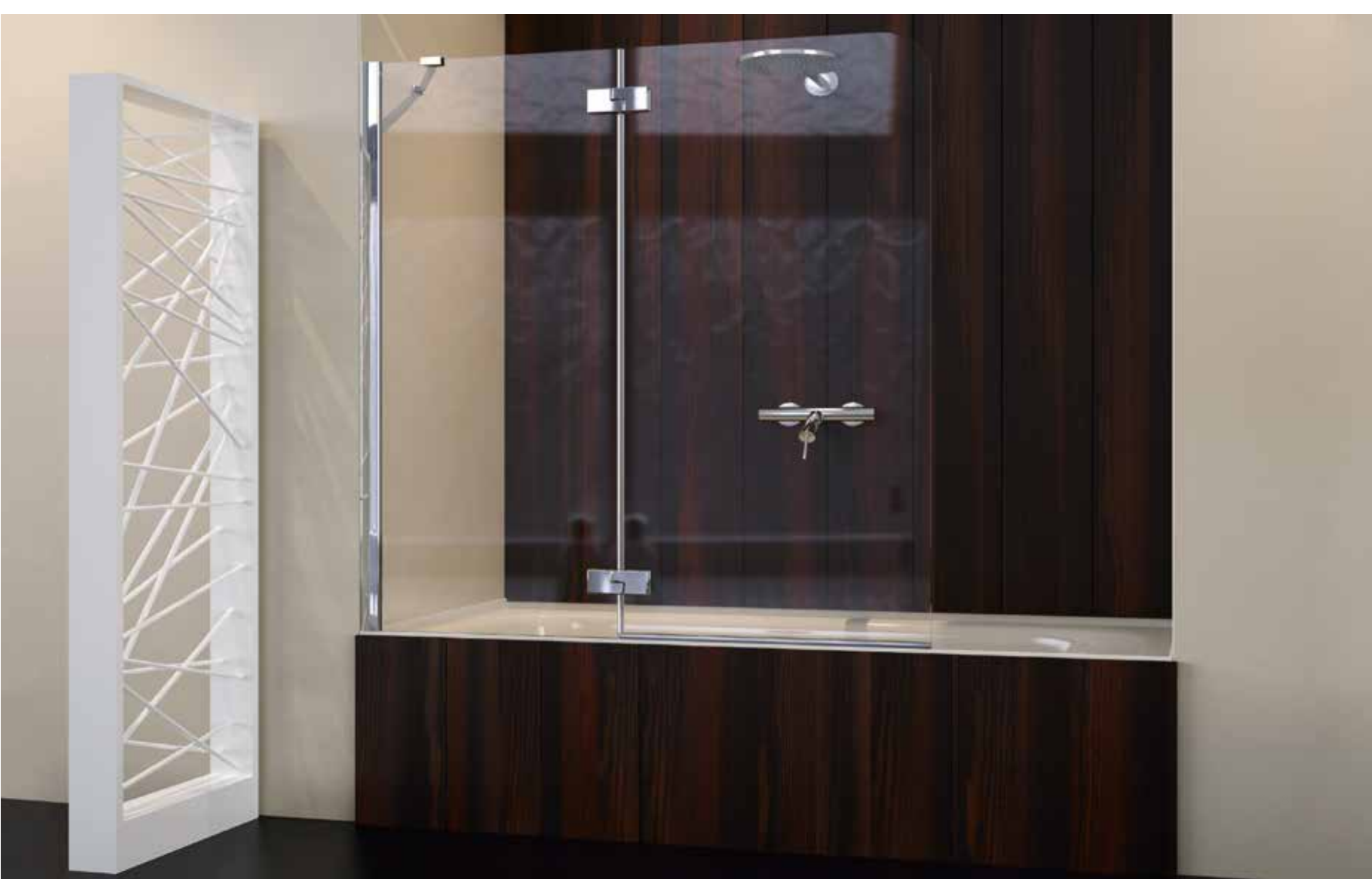

# Bombay

Mampara de baño frontal de una hoja autorretornable con punta roma.  
Frente de una porta auto-retornável com a ponta curva.

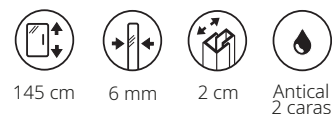

1	CÓDIGO	TRAMOS MEDIDAS	PVP	2	PERFIL	CÓDIGO	PVP
	BOM01	80	196 €		Blanco / Branco	WH	+ 0 €
					Cromo / Cromado	CR	+ 40 €
3	VIDRIO VIDRO	CÓDIGO	PVP	5	POSICIÓN COGIDA	CÓDIGO	
	Incoloro / Transp.	00	+ 0 €		Izquierda / Esquerda	HL	
	Dec. Noise	23	+ 30 €		Derecha / Direita	HR	

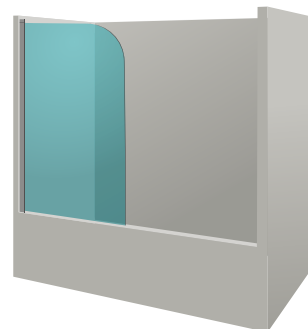

Composición de código / Composição de código

BOM01 + WH + 00 + HL = BOM01 WH 00 HL  
 (1) (2) (3) (4) PVP

# Busan

Panel fijo de bañera.  
Frente com uma folha fixa.

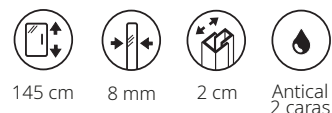

1	CÓDIGO	TRAMOS MEDIDAS	PVP	2	PERFIL	CÓDIGO	PVP
	BUS01	90	185 €		Cromo / Cromado	CR	+ 0 €
	BUS02	100	202 €		Blanco m / Branco	WM	+ 36 €
					Negro / Preto	BK	+ 36 €
					Oro / Ouro	GM	+ 46 €
3	VIDRIO VIDRO	CÓDIGO	PVP				
	Incoloro / Transp.	00	+ 0 €				
	Dec. Noise	23	+ 30 €				

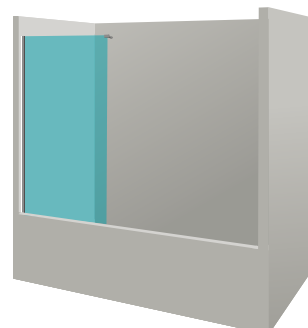

Composición de código / Composição de código

BUS01 + CR + 00 = BUS01 CR 00  
 (1) (2) (3) PVP





---

# DOSSIER TÉCNICO

---



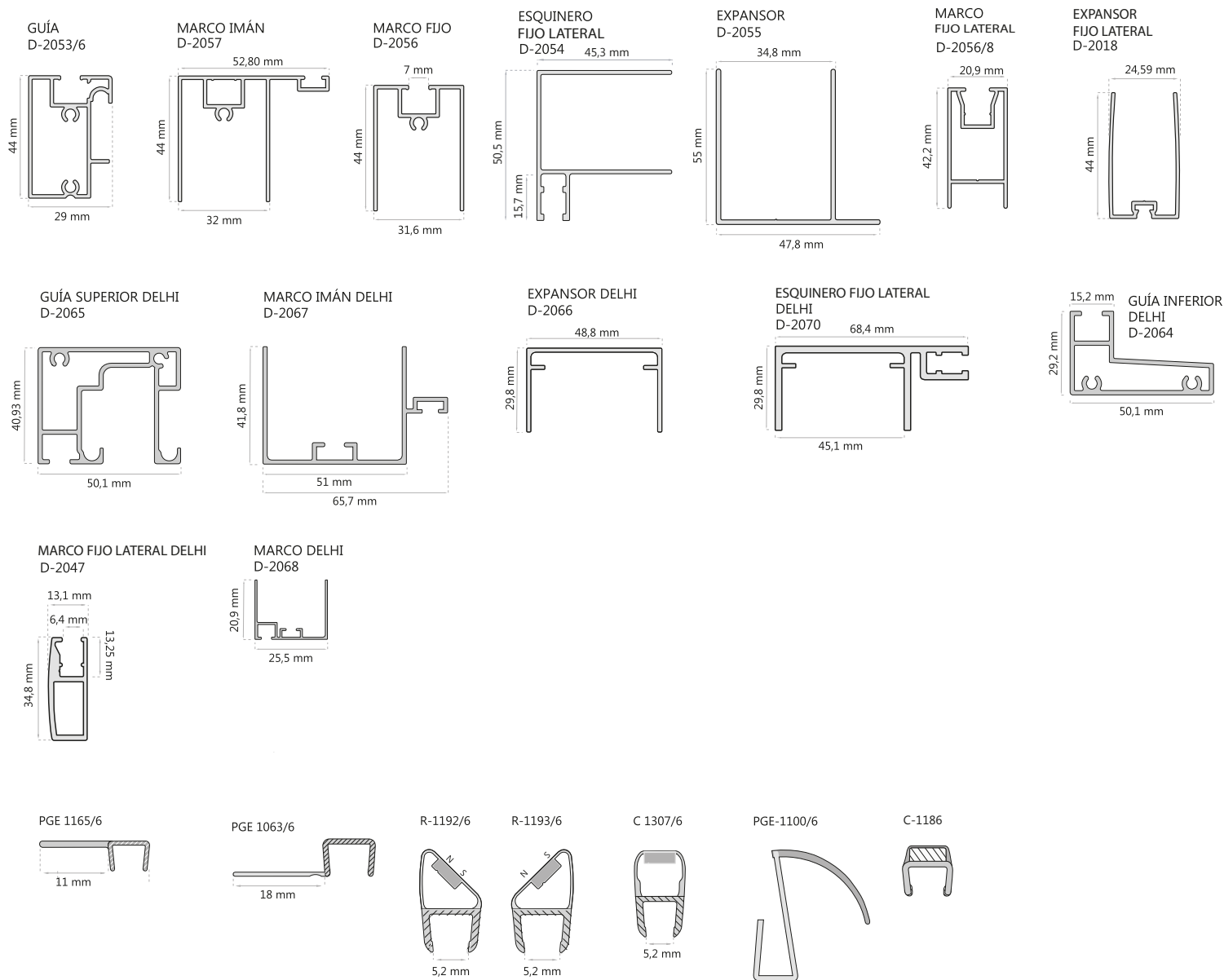

TAIPEI

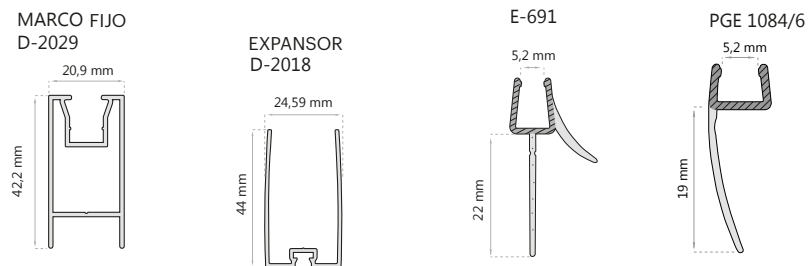

# GÉNOVA · RÍMINI

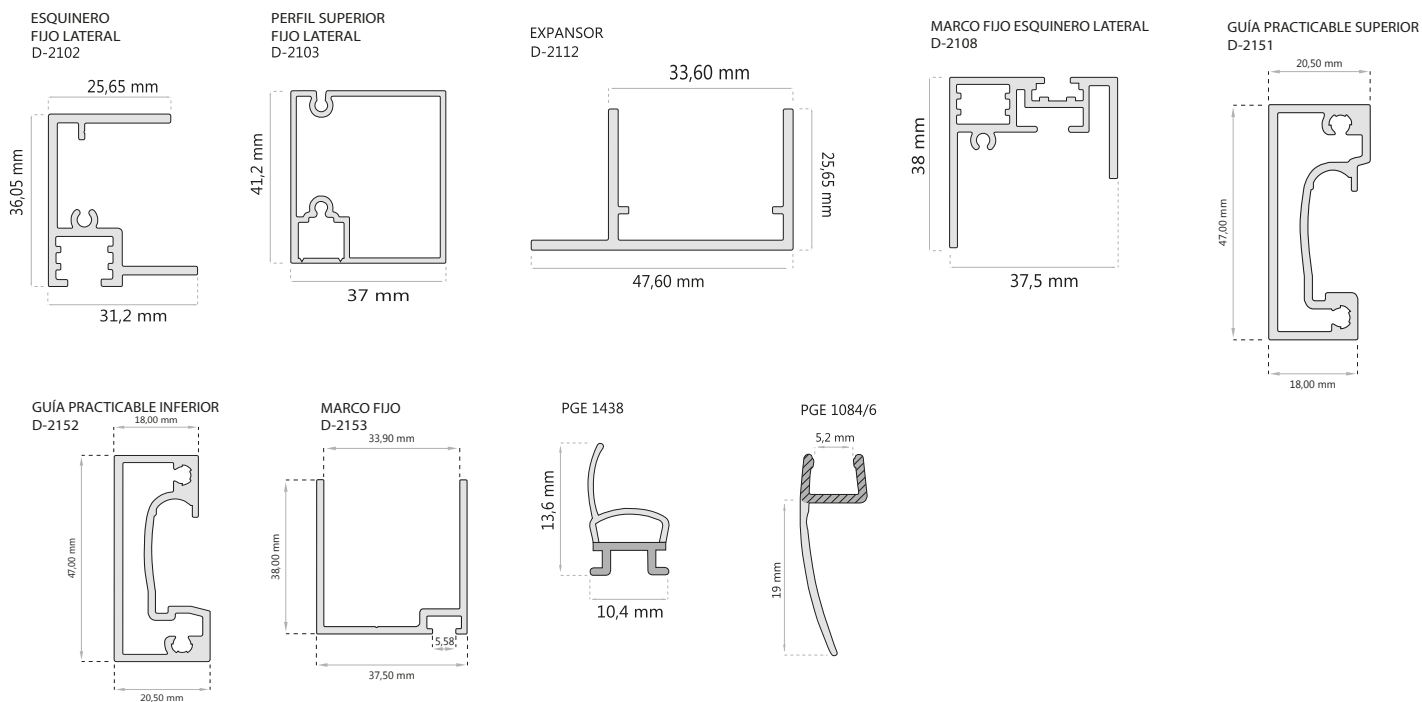

# CHICAGO · NAGOYA

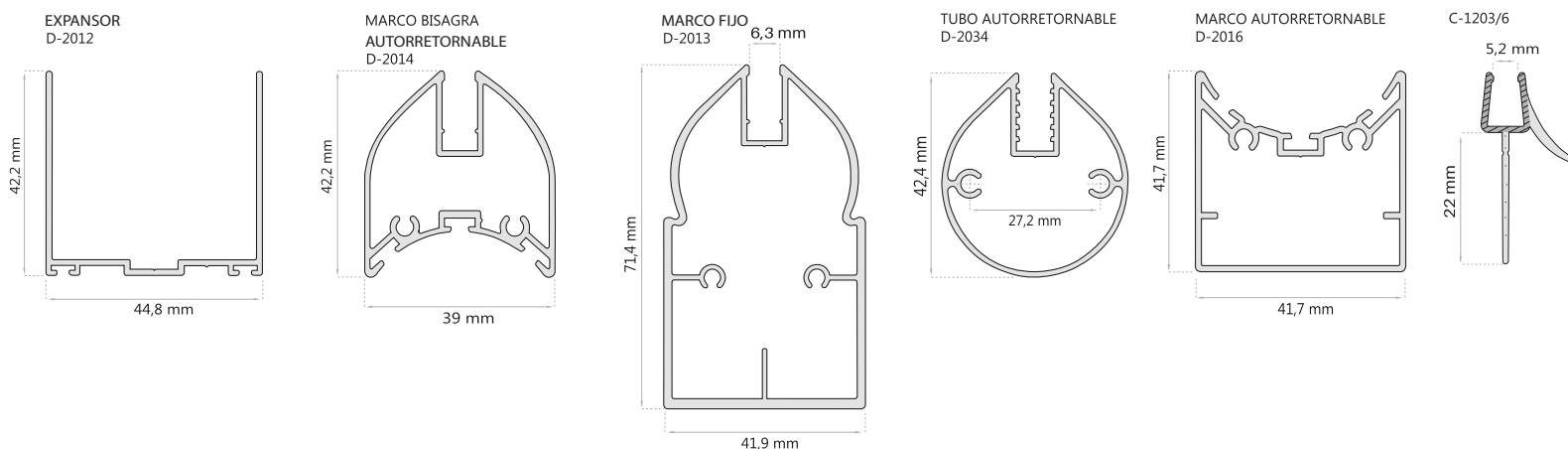

# CHICAGO · NAGOYA

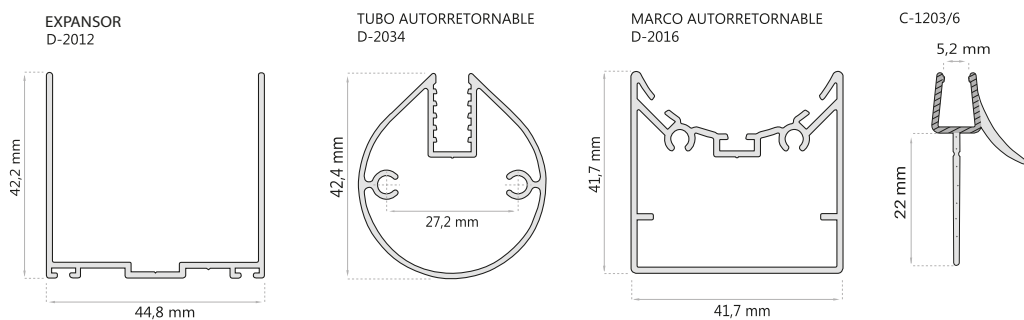

# MINDANAO · BURSAN

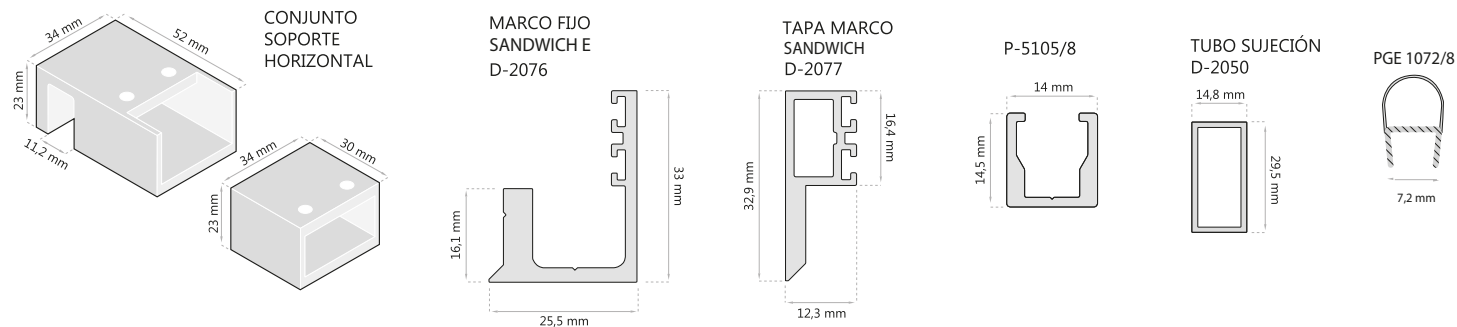

# ORLANDO

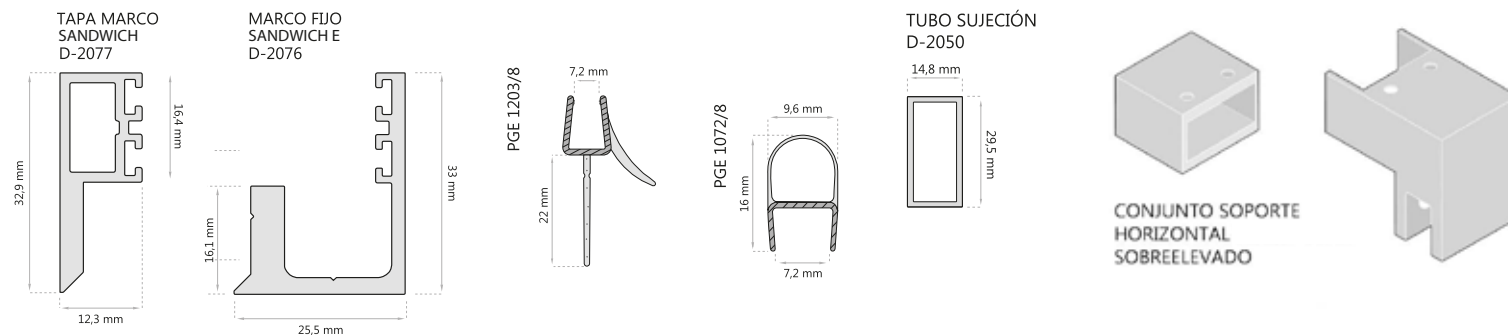

# MÉXICO · SEVILLA · AUSTIN · KINGSTON

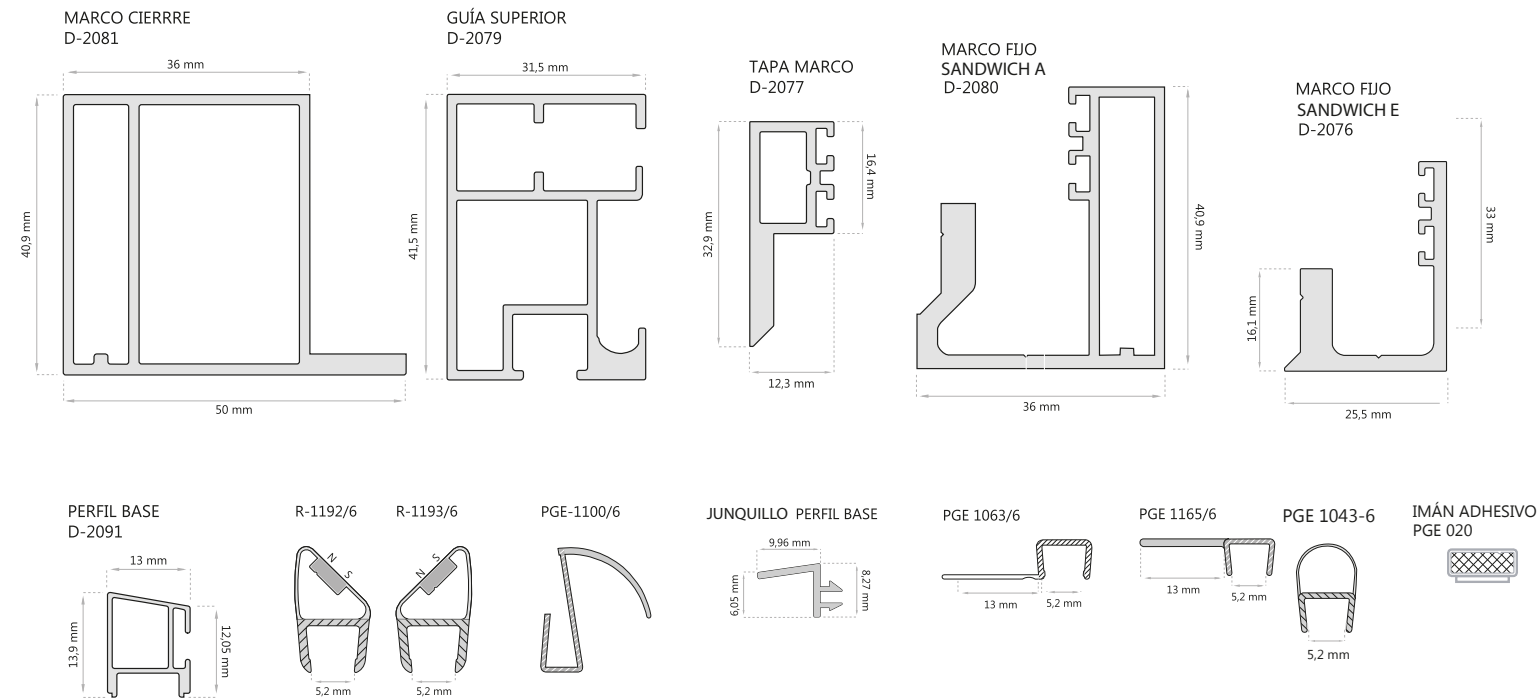

ESQUINERO FIJO LATERAL  
100941

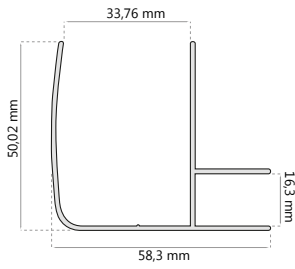

EXPANSOR  
D-2003

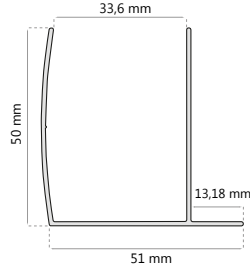

PERFIL FIJO HOJA  
D-2003

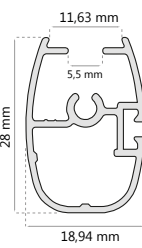

PERFIL HOJA  
RULETA  
D-2007

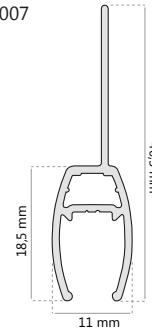

PERFIL TIRADOR ANGULAR  
D-2008

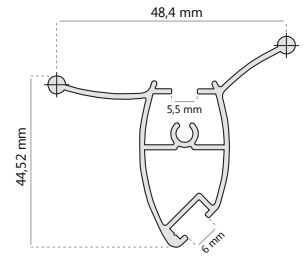

PERFIL TIRADOR FRONTAL /SEMIC. D-2005

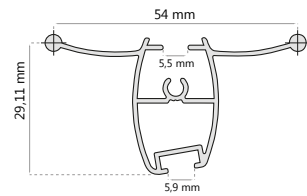

K0316 GUIA

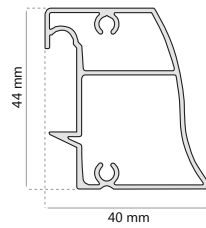

MARCO FIJO D-2002

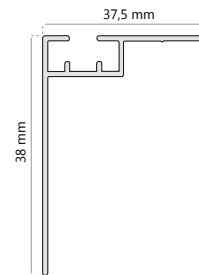

PERFIL FIJO PALITOD-2006

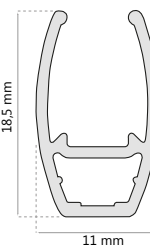

E614

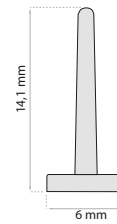

PG 881

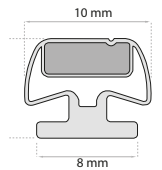

IGUAZÚ · SENA · DANUBIO · MISURI · GUADIANA

GUÍA  
D-2053/6

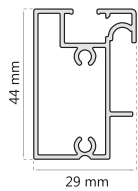

MARCO IMÁN  
D-2057

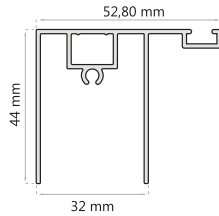

MARCO FIJO  
D-2056

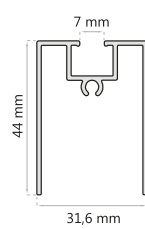

ESQUINERO  
FIJO LATERAL  
D-2054

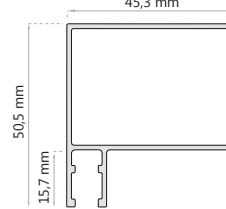

EXPANSOR  
D-2055

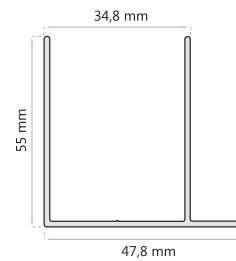

MARCO  
FIJO LATERAL  
D-2029

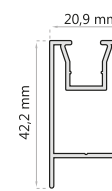

EXPANSOR  
FIJO LATERAL  
D-2018



PERFIL BASE  
D-2091

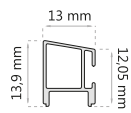

R-1192/6

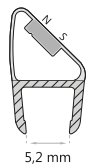

R-1193/6

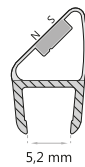

C 1307/6

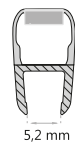

JUNTA PERFIL BASE

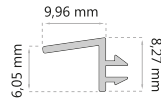

MARCO IMÁN  
D - 2140

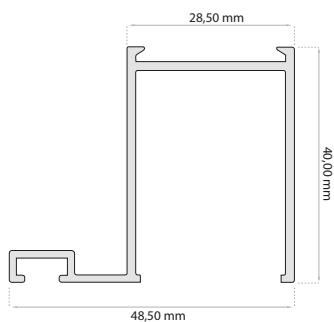

MARCO FIJO  
D - 2139

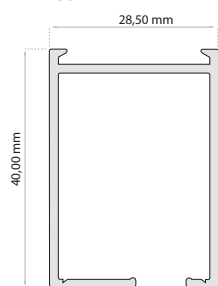

GUÍA  
D - 2138

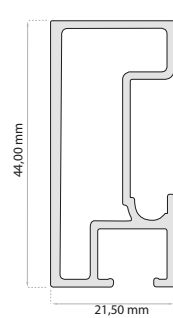

ESQUINERO  
FIJO LATERAL  
D - 2138

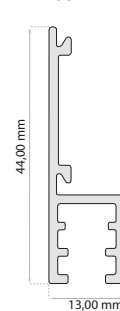

EXPANSOR  
FIJO LATERAL  
100939

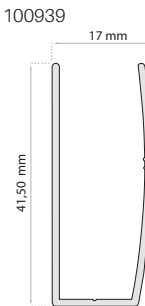

MARCO FIJO LATERAL  
D-2047

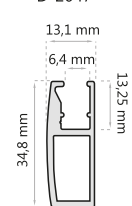

---

# CONDICIONES DE VENTA

CONDIÇÕES DE VENDA





## PEDIDOS

Las descripciones y fotografías contenidas en nuestro catálogo deben entenderse únicamente a nivel informativo, la empresa se reserva el derecho a modificar parcial o totalmente los productos en cualquier momento y sin previo aviso. Los pedidos deberán realizarse siempre por escrito, siendo recomendado hacerlo siempre por fax o email, para evitar posibles errores de entendimiento.



## ANULACIÓN DE PEDIDOS ST

La empresa se reserva el derecho de facturar los gastos, que serán un 20% del valor del pedido.



## PLAZOS DE ENTREGA

Los plazos de entrega son puramente informativos y no supondrán en ningún caso motivo de anulación total o parcial del pedido, ni motivo de reclamación de responsabilidades a ningún efecto. En los casos en que el plazo de entrega sea indispensable para el comprador, deberá especificarlo por escrito en el momento de cursar el pedido, la empresa notificará la no aceptación en el caso de que no fuese viable.



## PRECIOS

Los precios de venta son los indicados en la tarifa vigente en el momento de la recepción del pedido. La empresa se reserva el derecho a revisar y variar dichos precios sin previo aviso. Los precios de esta tarifa son P.V.P (recomendados) sin la inclusión del IVA ni otros impuestos que correspondan, los cuales serán cargados en factura.



## CONDICIONES DE PAGO

Todas las operaciones serán abonadas mediante pago contra entrega de mercancía.



## TRANSPORTE

Mamparas Doccia S.L entregará el material en la dirección del cliente o en la dirección de entrega especificada en el pedido. En caso de que la mercancía sufriera daños, el cliente deberá notificarlo en las 48 horas siguientes a la recepción de la misma, para que la empresa reponga el producto. Si el cliente no lo comunica en dicho plazo, la empresa no se hará cargo de los daños.



## GARANTÍA

La mercancía está garantizada según la normativa europea vigente. La garantía no cubre deterioros no imputables al producto o derivados de negligencia en su manipulación o uso inapropiado.



## DEVOLUCIONES

No se admitirán devoluciones de pedidos sin el previo consentimiento del personal autorizado de la empresa, por lo que sin dicha autorización se entenderá improcedente la devolución. Sólo el departamento de Atención al Cliente podrá autorizar la orden de recogida. En los casos de devoluciones improcedentes, la empresa se reservará el derecho de pasar cargo al cliente de los gastos ocasionados.



## IMPUESTOS

No incluidos en tarifa pero serán cargados en la factura según la legislación vigente.



## JURISDICCIÓN

Estas condiciones se consideran aceptadas por el cliente desde el momento en que realiza su pedido. Para cualquier cuestión que pueda derivarse de la relación comercial con la empresa, las partes se someten expresamente a los juzgados y Tribunales de la ciudad de Sevilla (España), renunciando a cualquier otro fuero que pueda corresponderle.



## COPYRIGHT

Todas las fotografías e Ilustraciones tienen copyright, quedando prohibida su reproducción total o parcial.

## ENCOMENDA

As encomendas devem ser feitas sempre por escrito, por e-mail ou por fax no sentido de evitar todos os erros ou mal entendidos possíveis. O acto de enviar uma encomenda ou de receber um material, significa de forma intrínseca a aceitação irrevogável das condições gerais de venda, adquirindo um carácter contratual unicamente após a confirmação por escrito da encomenda por parte de Mamparas Doccia SL.

## ANULACIÓN DE PEDIDOS ST

A empresa facturará os gastos da anulação de 100% do valor da encomenda anulada.

## PRAZOS DE ENTREGA

Os prazos de entrega são meramente indicativos e não serão em caso algum motivo de modificação ou anulação da encomenda. Se alguma condição de venda não possa ser respeitada por motivos alheios à nossa vontade, Mamparas Doccia SL reserva-se ao direito de modificar as ditas condições, comunicando-as no menor prazo de tempo possível, sem que isto em caso algum possa significar o não cumprimento do contrato ou uma indemnização, qualquer que seja a sua natureza.

## PREÇO

Os preços de venda serão os que estão indicados na tabela em vigor no momento da recepção da encomenda. A empresa reserva-se ao direito de modificar os preços sem aviso prévio. Os preços da tabela entendem-se como preço recomendado de venda ao público sem IVA.

## CONDIÇÕES DE PAGAMENTO

Todas as operações serão liquidadas mediante pagamento contra entrega do material.

## TRANSPORTE

No caso do material ou embalagem sofrerem danos na sequência do transporte, o cliente deve comunicá-los. No caso de reclamação justificada e comunicada no prazo estipulado, Mamparas Doccia SL procederá ao envio da reposição. Se o comprador não comunicar a reclamação no prazo de 48 horas, a empresa reserva-se ao direito de não responder à referida reclamação.

## GARANTIA

O material está em garantia segundo a norma europeia em vigor. A garantia não cobre os defeitos não imputáveis ao produto ou defeitos derivados de uma utilização negligente.

## DEVOLUÇÃO DE MATERIAL

A empresa não aceita nenhuma devolução sem uma aceitação prévia devidamente expressa. Unicamente o departamento de atenção ao cliente está autorizado a dar uma resposta favorável à devolução de material e dar a ordem de recolha. No caso de devolução não autorizado de algum material, a empresa reservase ao direito de facturar ao cliente os gastos derivados desta devolução.

## IMPOSTOS

Os impostos, qualquer que seja a sua natureza, não estão reflectidos na tabela de preços. Serão incluídos na factura conforme a legislação em vigor.

## JURISDIÇÃO

Para todas as questões referentes às relações comerciais e jurídicas, os implicados acordam e reconhecem como única jurisdição competente a estabelecida na cidade de Sevilha, em Espanha, local onde Mamparas Doccia SL tem registada a sua morada fiscal.

## COPYRIGHT

Todas as imagens e ilustrações são consideradas propriedade intelectual e estão protegidas por copyright, sendo que a sua reprodução total ou parcial é totalmente proibida.







P.I San Nicolás Uno, Parcela 34  
41500 · Alcalá de Guadaíra  
Sevilla

T: +34 954 030 390



[www.docciagroup.com](http://www.docciagroup.com)